





































## M8・M12コネクタケーブル / 組立式コネクタ

# 目次

## 信号用コネクタケーブル

M8 →P26					
	3極 Aコード	4極 Aコード	5極 Bコード	6極 Aコード	8極 Aコード
					
	3極 Aコード	4極 Aコード	5極 Aコード	8極 Aコード	12極 Aコード
					
17極 Aコード					
分岐・変換 →P54					
	M8 ケーブル分岐	M12 ケーブル分岐	M12 コネクタ分岐	M8、M12 Y、T分岐コネクタ	M8-M12 変換アダプタ
					
	M12コネクタケーブル シングルコネクタ A、B、BI、C、CIタイプ	M12コネクタケーブル ダブルコネクタ A、B、BIタイプ	M12コネクタ シングルコネクタ A、B、BIタイプ	M12コネクタ ダブルコネクタ A、B、BIタイプ	
DIN バルブコネクタ →P60					
	M12コネクタケーブル シングルコネクタ A、B、BI、C、CIタイプ	M12コネクタケーブル ダブルコネクタ A、B、BIタイプ	M12コネクタ シングルコネクタ A、B、BIタイプ	M12コネクタ ダブルコネクタ A、B、BIタイプ	
					
	M8 4スロット	M8 6スロット	M8 8スロット	M8 10スロット	M12 4スロット
					
	M12 6スロット	M12 8スロット	QUICKON 4スロット	QUICKON 8スロット	

## 電源用コネクタケーブル

M12 →P74					
	2極+PE Sコード	3極+PE Sコード	4極 Tコード	4極+PE Kコード	4極 Lコード
					
	4極+PE Lコード	5極+PE Mコード			
分岐 →P86					
	M12 Y分岐コネクタ	M12 H分岐コネクタ			

## 通信用コネクタケーブル

PROFINET EtherCAT Ethernet EthernetI/P CC-Link IE →P90					
	PROFINET, EtherCAT M8 / 4極 / Dコード	PROFINET, EtherCAT M12 / 4極 / Dコード	Ethernet, EthernetI/P M12 / 4極 / Dコード	Ethernet, EthernetI/P M12 / 8極 / Aコード	Ethernet, EthernetI/P, CC-Link IE M12 / 8極 / Xコード
					
	Ethernet M12 / 8極 / Yコード				
PROFIBUS DeviceNet CANopen CC-Link →P96					
	PROFIBUS DP M12 / 5極 / Bコード	PROFIBUS PA M12 / 4極 / Aコード	DeviceNet, CANopen M8 / 5極 / Bコード	DeviceNet, CANopen M12 / 5極 / Aコード	CC-Link M12 / 4極 / Aコード

## 信号用組立式コネクタ

M8  
→P104



Push-lock式  
3極  
Aコード



Push-lock式  
4極  
Aコード



圧接式 (QUICKON)  
3極  
Aコード



圧接式 (QUICKON)  
4極  
Aコード



ねじ式  
3極、4極  
Aコード



Push-lock式  
4極  
Aコード



Push-lock式  
5極  
Aコード



Push-lock式  
5極  
Bコード



圧接式 (QUICKON)  
4極  
Aコード



圧接式 (QUICKON)  
5極  
Aコード



圧接式 (QUICKON)  
8極  
Aコード



圧着式  
5極  
Aコード



圧着式  
8極  
Aコード



ねじ式  
4極  
Aコード



ねじ式  
5極  
Aコード



ねじ式  
8極  
Aコード

M12  
→P105

## 電源用組立式コネクタ



Push-lock式  
2極+PE  
Sコード



Push-lock式  
3極+PE  
Sコード



Push-lock式  
4極  
Tコード



Push-lock式  
4極  
Lコード



Push-lock式  
4極+FE  
Lコード



Push-lock式  
4極+PE  
Kコード



圧着式  
3極+PE  
Sコード



圧着式  
4極  
Tコード



圧着式  
4極  
Lコード



圧着式  
4極+FE  
Lコード



圧着式  
4極+PE  
Kコード

M12  
→P107



## 通信用組立式コネクタ

PROFINET  
EtherCAT  
Ethernet  
EthernetI/P  
CC-Link IE  
→P109



Ethernet, EthernetI/P  
圧接式 (QUICKON)  
M12 / 4極 / Dコード



Ethernet, EthernetI/P  
圧接式 (QUICKON)  
M12 / 8極 / Aコード



Ethernet, EthernetI/P, CC-Link IE  
圧接式 (QUICKON)  
M12 / 8極 / Xコード



PROFINET, EtherCAT  
Push-lock式  
M12 / 4極 / Dコード



PROFINET, EtherCAT  
圧接式 (QUICKON)  
M12 / 4極 / Dコード



PROFINET  
圧接式 (QUICKON)  
M12 / 8極 / Xコード



PROFINET, EtherCAT  
圧着式  
M12 / 4極 / Dコード



Ethernet, PROFINET  
圧着式  
M12 / 8極 / Xコード

PROFIBUS  
DeviceNet  
CANopen  
CC-Link  
→P110



PROFIBUS  
圧接式 (QUICKON)  
M12 / 4極 / Aコード



PROFIBUS  
Push-lock式  
M12 / 5極 / Bコード



PROFIBUS  
圧接式 (QUICKON)  
M12 / 5極 / Bコード



DeviceNet, CANopen  
Push-lock式  
M12 / 5極 / Aコード





DeviceNet, CANopen  
圧接式 (QUICKON)  
M12 / 5極 / Aコード





CC-Link  
Push-lock式  
M12 / 4極 / Aコード

# 目次

## パネル貫通コネクタ

M12 →P111			
	Push-lock式 4極 / Aコード	Push-lock式 5極 / Aコード	Push-lock式 4極 / Dコード

## 中継用コネクタ

中継用 →P112			
	信号用、電源用 圧接式 (QUICKON) 4極	Ethernet、PROFINET 圧接式 (QUICKON) 4極、8極	PROFIBUS 圧接式 (QUICKON) 2極

## アプリケーション向けコネクタケーブル

### 食品 アプリケーション

→P114



M8  
3極 / Aコード



M8  
4極 / Aコード



M12  
4極 / Aコード



M12  
4極 / Aコード



M12  
5極 / Aコード



M12  
5極 / Aコード

### 鉄道 アプリケーション

→P118



M12  
3極 / Aコード



M12  
4極 / Aコード



M12  
5極 / Aコード



M12  
4極 / Dコード  
Ethernet、PROFINET



M12  
8極 / Xコード  
Ethernet

### 屋外 アプリケーション

→P120



M12  
4極 / Aコード



M12  
5極 / Aコード



M12  
8極 / Aコード



M12  
4極 / Dコード  
Ethernet、PROFINET



M12  
5極 / Aコード  
DeviceNet™、CANopen®



圧接式 (QUICKON)  
3極 / 4極 / 5極 / 8極  
Aコード



ねじ式  
5極  
Aコード

## アクセサリ

### アクセサリ

→P124



# M8・M12コネクタによるセンサ・アクチュエータ接続

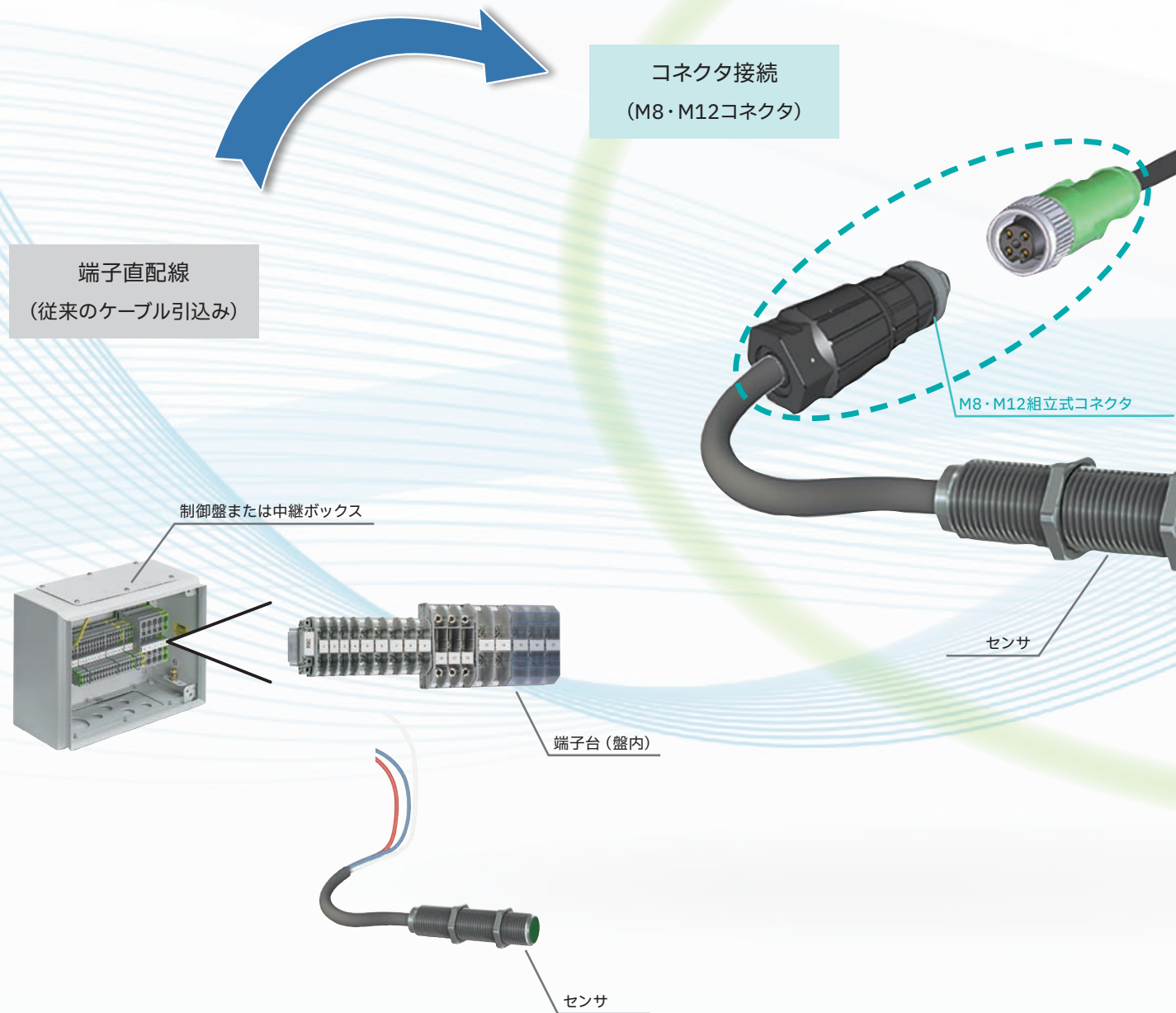

## M8・M12コネクタ

高い信頼性、省スペース性、汎用性、信号・電源・通信接続への対応、安全性など、多くのメリットを持つM8・M12コネクタは、主に産業用機器や設備で広く使用されています。センサ・アクチュエータ、モーター、装置、デバイスなど、さまざまな機器の接続に使用されており、世界中の産業分野で使用されている産業用コネクタです。

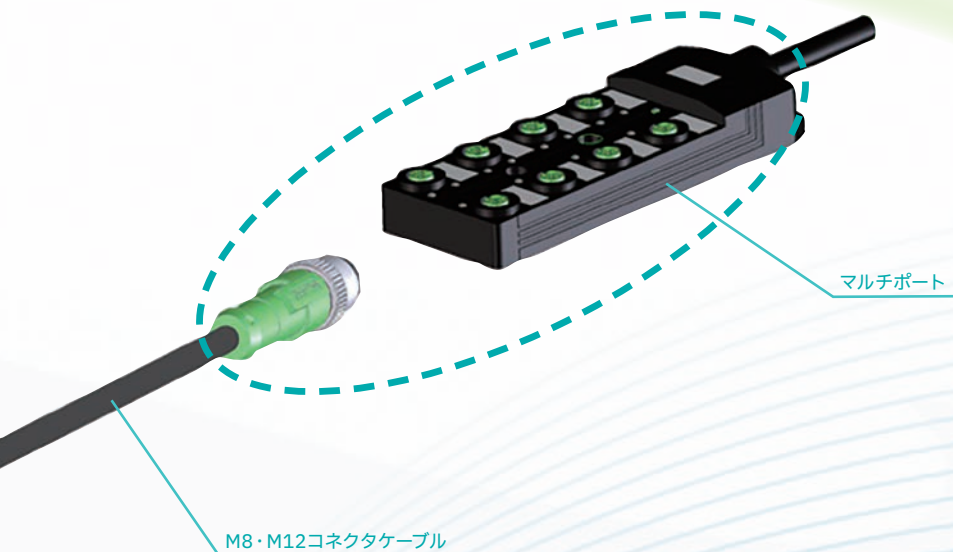

## なぜ、M8・M12コネクタなのか？

### ■信頼性

- ・IP65 / IP67 / IP68の防塵防水性能。粉塵や水濡れが多い環境でも使用可能。
- ・耐振動、耐衝撃性に優れ（IEC 61076-2-101準拠）、過酷な環境でも使用可能。
- ・コーディング構造による誤嵌合を防止。

### ■省スペース性

- ・M12コネクタおよびM8コネクタによるコンパクト設計で省スペース化を実現。

### ■汎用性

- ・国際規格IEC 61076-2に準拠。
- ・信号用、電源用、通信用など、用途に合わせたさまざまなラインアップ。
  - 信号用：3極～17極
  - 電源用：最大690V / 16Aに対応
  - 通信用：EthernetやPROFINETなどの産業用ネットワーク、各種フィールドバスに対応

### ■安全性

- ・IECによる規格統一や誤嵌合防止構造、耐環境性など、安全性を考慮した設計。

# M8・M12コネクタによるセンサ・アクチュエータ接続

## 工数削減メリット

■故障やメンテナンスによる、センサ・アクチュエータ機器の交換作業

端子直配線 (従来のケーブル引込み)



コネクタ接続



センサ1つ当たりの交換作業時間

約370秒

なぜ、時間がかかるのか？

- ・盤内端子までの配線の取外しが必要
  - ・適切な作業者が必要
  - ・特殊工具が必要 (電線端処理)
- etc...

センサ1つ当たりの交換作業時間

約10秒

なぜ、短時間で済むのか？

- ・センサ・アクチュエータ機器のみの交換
  - ・コネクタの着脱のみ
  - ・盤内作業が不要
- etc...



## ■M8・M12組立式コネクタの組立作業

### ねじ式接続

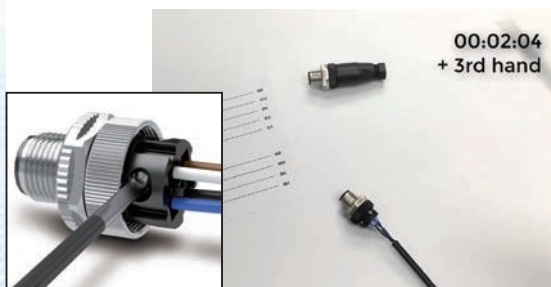

組立式コネクタ1つ当たりの組立作業時間

約124秒

なぜ、時間がかかるのか？

- ・ねじ端子のねじ込み作業
  - ・端子番号の確認
  - ・細かい作業と慣れが必要
- etc...

### Push-lock式接続



組立式コネクタ1つ当たりの組立作業時間

約35秒

なぜ、短時間で済むのか？

- ・電線を挿し込むだけの配線
  - ・端子のカラーコードによる高い視認性
  - ・細かい作業や製品の慣れが不要
- etc...

# M8・M12コネクタによるセンサ・アクチュエータ接続

## ■中継ボックスへのセンサ・アクチュエータ配線作業

中継ボックス

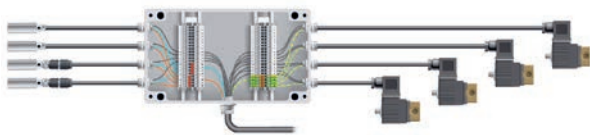

センサ・アクチュエータ計8つの配線時間

**約870秒**

なぜ、時間がかかるのか？

- ・ボックス内端子の配線作業
- ・中継ボックスの構成部品の多さ（手配、管理）
- ・マニュアルに沿った組立作業
- ・ケーブルグランドによる防水作業
- etc...

マルチポート



センサ・アクチュエータ計8つの接続時間

**約80秒**

なぜ、短時間で済むのか？

- ・配線作業の削減
- ・マルチポート一つで完結
- ・コネクタ接続によるシンプルな作業性
- ・ケーブルグランドが不要
- etc...

## 作業性メリット

### ■作業性の統一

端子直配線 (従来のケーブル引込み)

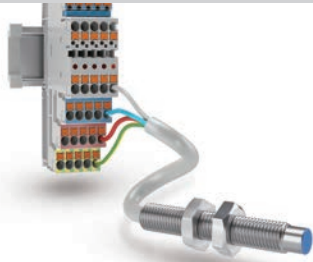

「配線品質のばらつき」が発生  
 ・作業者の技術の違い  
 ・作業者の癖、慣れ  
 etc...

コネクタ接続



コネクタの着脱のみの作業：作業性の統一  
 → 「配線品質のばらつき」が発生しない

### ■誤配線の防止

端子直配線 (従来のケーブル引込み)



配線端子の間違いなどによる誤配線 (短絡) の可能性

コネクタ接続



コーディング構造により、誤嵌合を防止

フェニックス・コンタクトのI/O接続

## M8・M12コネクタソリューション

フェニックス・コンタクトのM8・M12コネクタは、高い信頼性と幅広いラインアップで、世界中のさまざまなアプリケーションで使用されています。長年の経験と技術力で培ってきた確かな品質とPush-in式接続などの独自の接続技術により、最適なI/O接続を実現します。

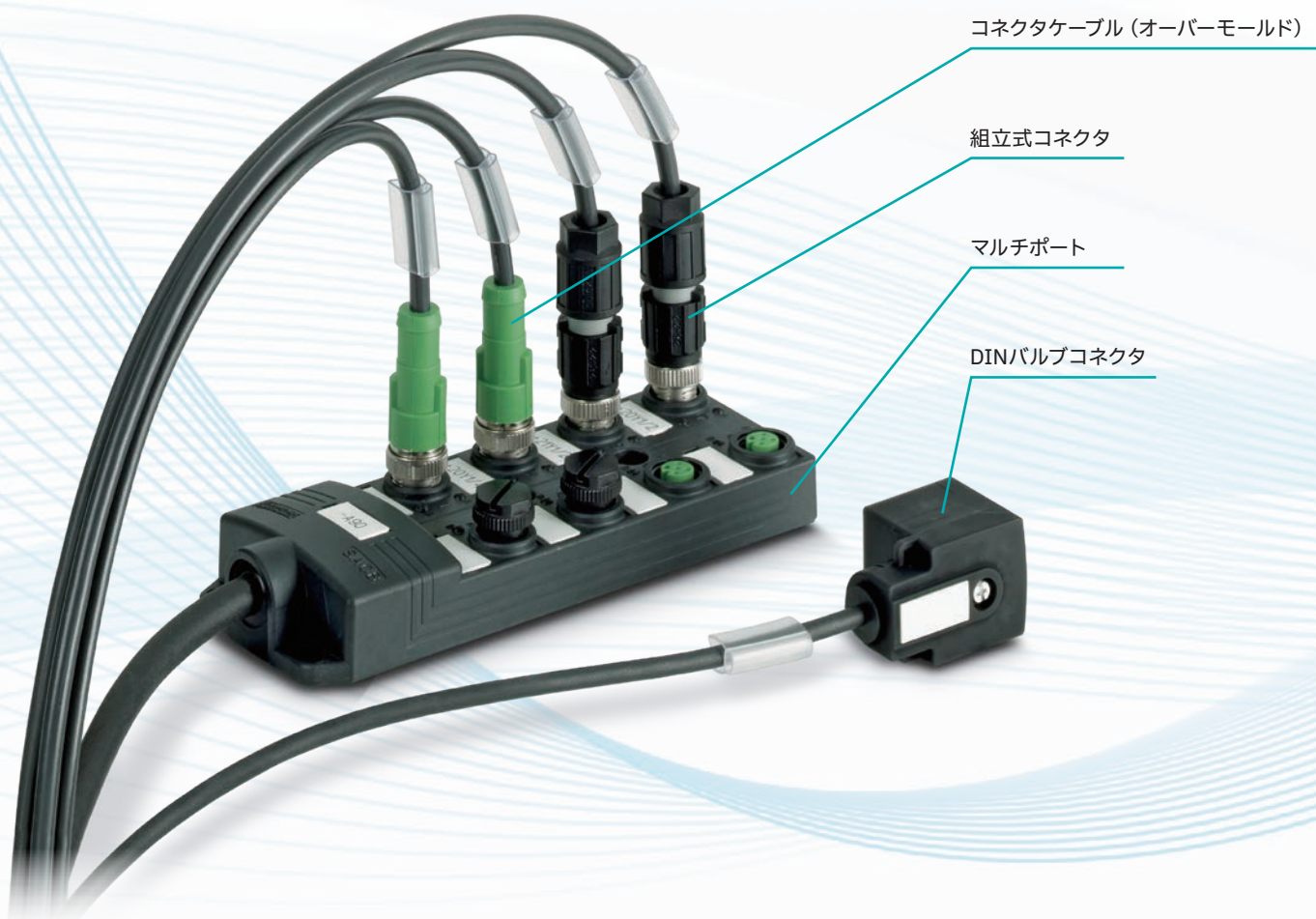

### 製品ラインアップ



M8・M12コネクタケーブル  
SACシリーズ/NBCシリーズ



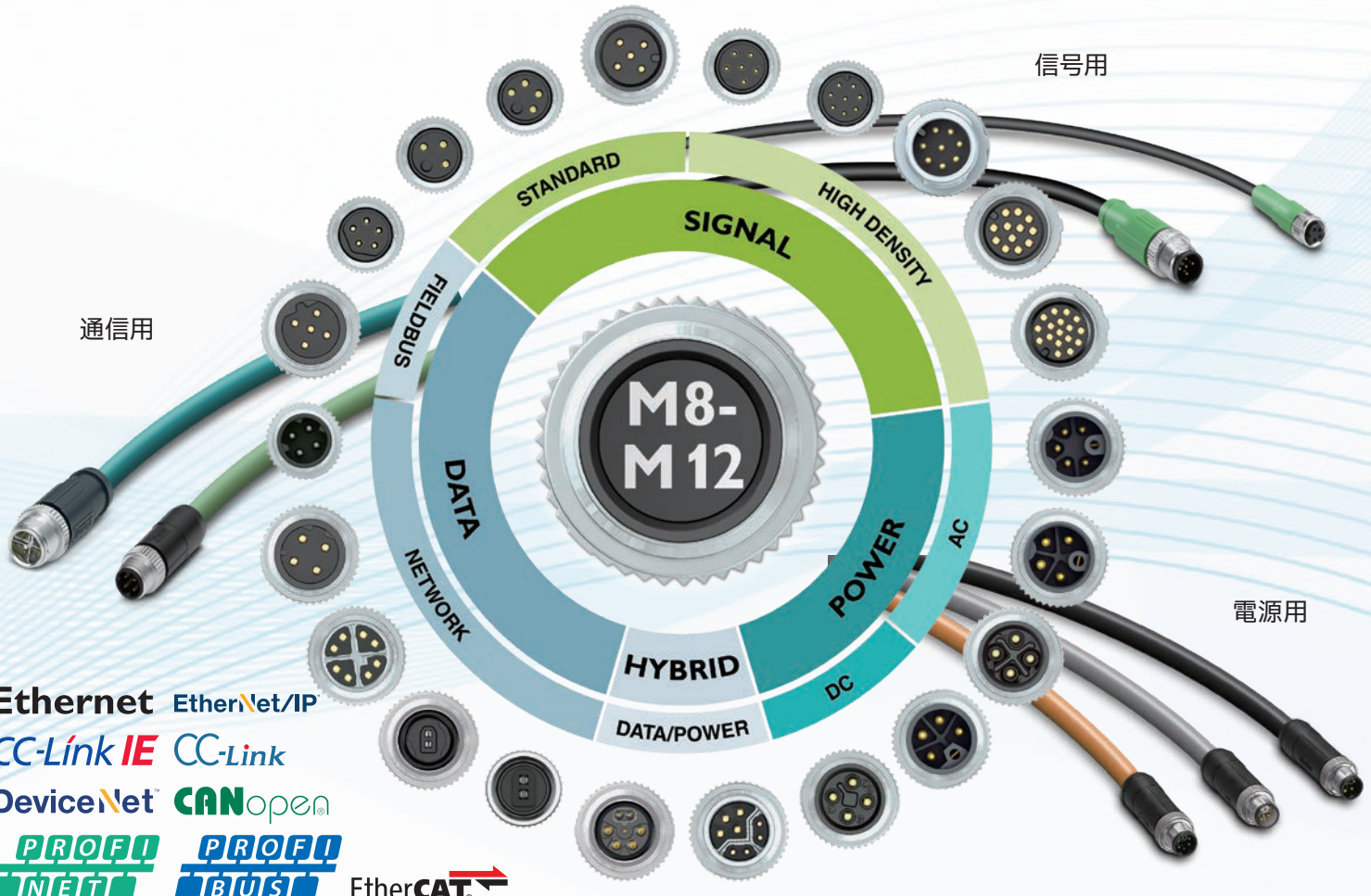

電源用

通信用

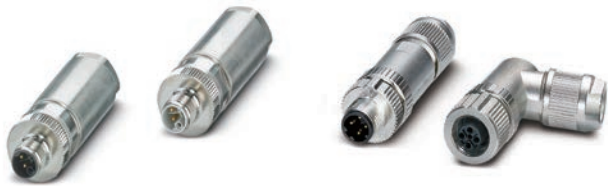

M8・M12組立式コネクタ  
SACCシリーズ



DINバルブコネクタ  
SACシリーズ



マルチポート  
SACBシリーズ

# M8・M12コネクタソリューション

## 製品ラインアップ

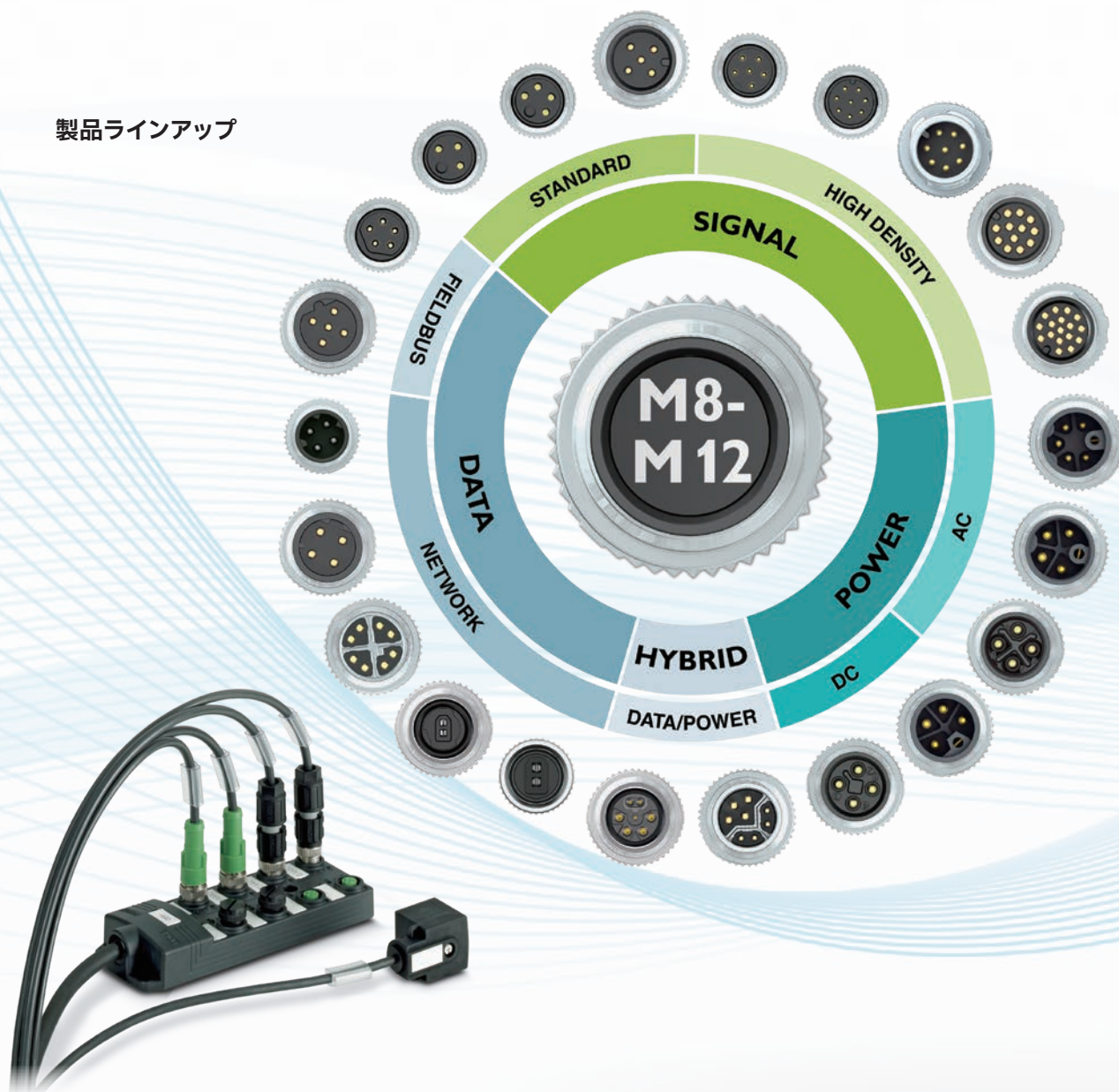

フェニックス・コンタクトでは、信号用、電源用、通信用のコネクタケーブルをはじめ、組立式コネクタやマルチポートなど、幅広い製品ラインアップをご用意しています。

ケーブル長やシース材など、ご希望に合わせてカスタマイズできるコネクタケーブルや、Push-lock式や圧接式（QUICKON）などの独自の接続技術を持った組立式コネクタなど、ニーズに最適な製品をお選びいただけます。



## 標準ポリウレタンケーブル

耐油 耐薬品 耐屈曲  
耐スパッタ 耐温度 ハロゲンフリーなど



フエニックス・コンタクトのM8・M12コネクタケーブルは、シース材に耐油性・耐薬品性・耐屈曲性に優れたポリウレタン(PUR)を標準採用。ポリウレタン以外にもPVCや高耐屈曲ポリウレタンなど、さまざまなシース材からお選びいただけます。

※選択可能なシース材は製品によって異なります。詳細は製品ページをご覧ください。

# M8・M12コネクタソリューション

## ケーブル長、シース材の指定

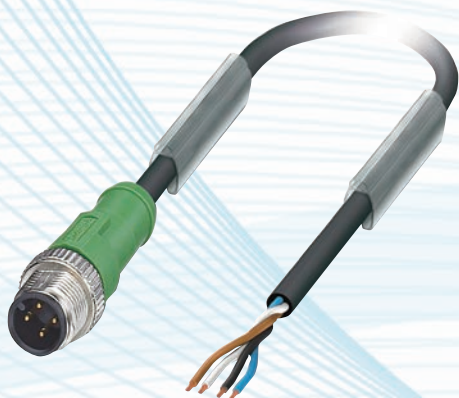

**固定長品番**: ケーブル長とシース材 (ケーブルタイプ) が決まっている標準品









**可変長品番**: ケーブル長とシース材 (ケーブルタイプ) が選択可能な製品

- ・ケーブル長: 0.2~40m
- ・シース材: ポリウレタン (黒、橙、黄、灰色)、PVC (黒、灰色)  
高耐屈曲ポリウレタンなど

※ 選択可能なシース材は製品により異なります。詳細は製品ページをご確認ください。

可変長品番では、ケーブル長とシース材 (ポリウレタンやPVCなど) を選択でき、アプリケーションに最適なコネクタケーブルをお選びいただけます。

## ケーブルタイプ別物性一覧

概要	シーラ色	ケーブルタイプ	標準*	耐油	耐薬品	耐屈曲	耐捻回	耐スパッタ	耐温度	難燃	ハロゲンフリー
											
信号用ケーブル											
PUR	黒	PUR	標準	◎	○	○		○	○	○	○
	黒	115		◎	○	○		○	○	○	○
	橙	180		◎	○	○		○	○	○	○
	黄	240		◎	○	○		○	○	○	○
架橋PUR	灰	280		◎	○	○		○	◎	○	○
	橙	150		◎	○	○		○	◎	○	○
高耐屈曲PUR	黄	160		◎	○	○		○	◎	○	○
	灰	800	一部標準	◎	○	◎	○	○	◎	○	○
PVC	黒	PVC	標準	○					○	○	
	灰	500		○					○	○	
	黒	515		○					○	○	
	灰	520		○					○	○	
PVC(105°C対応)	黄	540		○					◎	○	
	黄	542		○					◎	○	
DINバルブコネクタ用ケーブル											
PUR	黒	PUR	標準	◎	○	○		○	○	○	○
	黒	121		◎	○	○		○	○	○	○
	黄	240		◎	○	○		○	○	○	○
	灰	280		◎	○	○		○	○	○	○
架橋PUR	橙	150		◎	○	○		○	◎	○	○
高耐屈曲PUR	灰	800		◎	○	◎	○	○	○	○	○
PVC	黒	PVC	標準	○					○	○	
	灰	500		○					○	○	
	黒	534		○					○	○	
マルチポート用ケーブル											
PUR	黒	PUR	標準	◎	○	○		○	○	○	○
電源用ケーブル											
PUR	黒	PUR	標準	◎	○	○		○	○	○	○
	黒	105	標準	◎	○	○		○	○	○	○
	黒	125		◎	○	○		○	○	○	○
	灰	280	標準	◎	○	○		○	○	○	○
	灰	290	標準	◎	○	○		○	○	○	○
PVC	黒	PVC	標準	○					○	○	
	黒	110	標準	○					○	○	
	灰	500	標準	○					○	○	
灰	510	標準	○					○	○		
通信用ケーブル											
PUR	青緑	Ethernet	93E	標準	◎	○		○	○	○	○
	青緑	Ethernet	94B	標準	◎	○		○	○	○	○
	青緑	Ethernet	94F	標準	◎	○		○	○	○	○
	黒	Ethernet	94H	標準	◎	○		○	○	○	○
	紫	PROFIBUS	910	標準	◎	○		○	○	○	○
耐屈曲PUR	紫	DeviceNet	920	標準	◎	○		○	○	○	○
	緑	PROFINET	93C		◎	○	○		○	○	○
耐捻回PUR	青緑	Ethernet	94C		◎	○	○		○	○	○
	緑	PROFINET	93R		◎	○		○	○	○	○
PVC	緑	PROFINET	93B	標準	○				○	○	
	赤	CC-Link	990	標準	○				○	○	
	青	PROFIBUS	961	標準	○				○	○	
特殊アプリケーション向けケーブル											
PP	白		600	標準	○	○			◎	○	○
RADOX® 鉄道アプリケーション用ケーブル	黒		28R	標準	○	○			◎	○	○
	黒		29R		○	○			◎	○	○
	黒		28T		○	○			◎	○	○
	黒		937		○	○			○	○	○
PE-X	黒		94S	標準	○	○			○	○	○
	黒		28X	標準	○	○			◎	○	○
	黒		93X	標準	○	○			○	○	○
FRNC	黒		92X	標準	○	○			◎	○	○

本表は一般的な物性を示した一覧となります。記載内容は参考物性であり、それを保証するものではありません。  
※「標準」記載のケーブルタイプは、MOQ1で注文可能です。

# M8・M12コネクタソリューション

## 特殊シールド構造 AST (Advanced Shielding Technology)

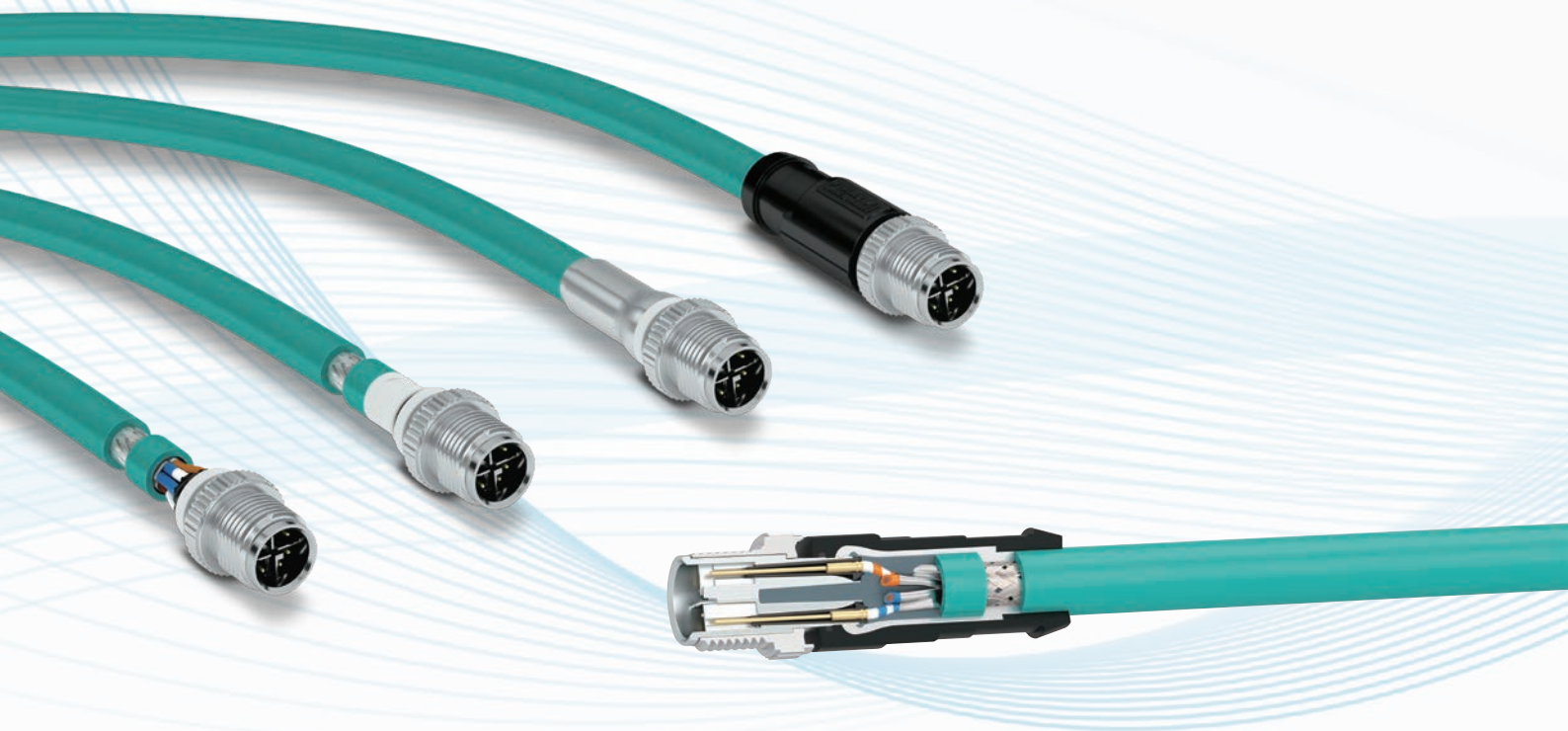

シールドケーブルには、フェニックス・コンタクト独自のシールド技術「AST<sup>※</sup>」を採用。

ASTは、シールドとコネクタ部に金属を流し込んで一体成型させる特殊なシールド接続技術であり、従来のような部品（金属スリーブ）を使用しない、完全な360°シールドを実現。これにより、シールド接触部の安定性や低発熱性、堅牢性などを向上させ、データ通信に最適なコネクタ構造を実現しています。

※AST対応製品は製品によって異なります。



## Push-lock式 & 圧接式接続

挿し込むだけの「Push-lock式」



締め込むだけの「圧接式 (QUICKON)」



M8・M12組立式コネクタSACCシリーズでは、Push-lock式と圧接式の電線接続方式をラインアップ。

Push-lock式は、端子に電線を挿し込むだけで配線が可能な簡単施工タイプ。圧接式は、部品点数が少なく、特殊工具不要で簡単に組立てが可能な組立式コネクタ。いずれのタイプも、安定した接続品質と信頼性を兼ね備えており、接続品質の向上に繋がります。

# M8・M12コネクタソリューション

## 中継ボックスの省配線化

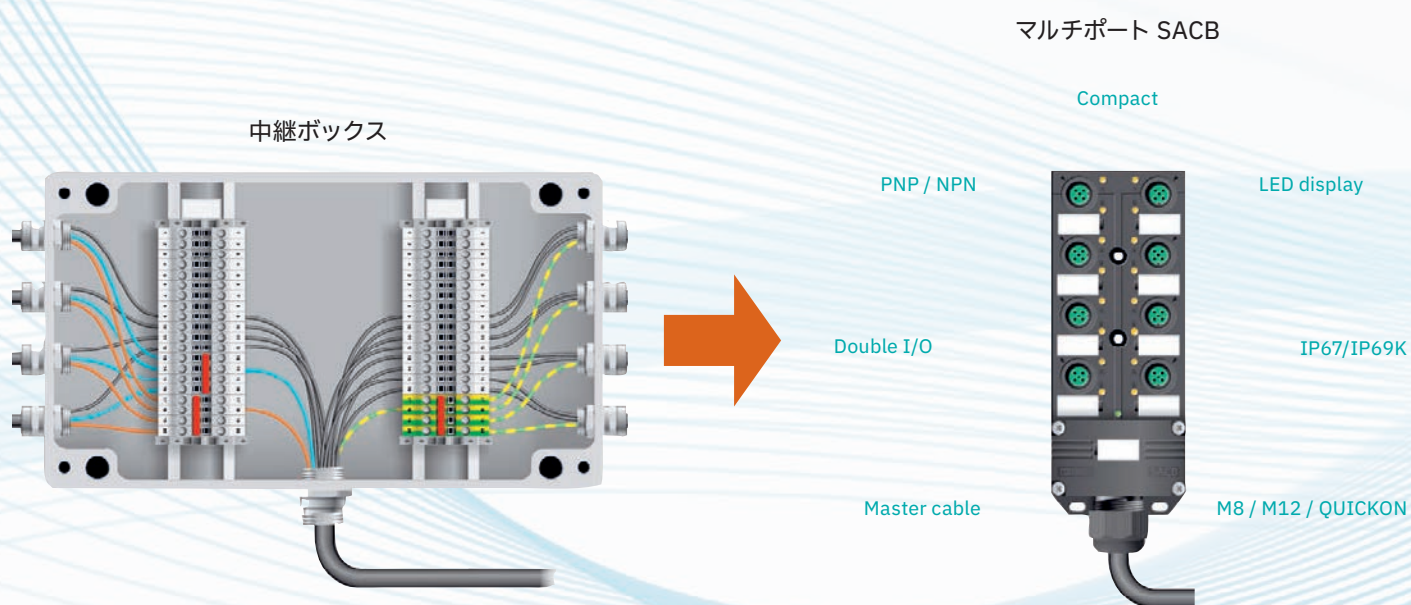

マルチポートSACBシリーズは、複数のセンサ・アクチュエータ配線を集約し、マスターケーブルを通してコントローラへ接続できます。M8、M12コネクタに対応しているので、センサ・アクチュエータ配線のマルチポートへの接続も簡単に行うことができ、中継ボックスとして使用することができます。



## 規格・認証



**CE**

**UKCA**

フェニックス・コンタクトのM8・M12コネクタ製品は、国際規格IEC 61076-2に準拠。

UL認証やCE、UKCAマーキングなど、各種認証も取得しています。

※認証取得は製品によって異なります。





# 信号用コネクタケーブル SAC

Sensor Actuator Cabling

M8 コネクタケーブル



■ 3極

M8	3極	Aコード	PUR	-	片側									
					ばら線		M8オス/ストレート		M8オス/アングル		M12オス/ストレート		M12オス/アングル	
定格電圧: AC48V / DC60V 定格電流: 4A 導体断面積: 0.25mm <sup>2</sup> (AWG 24) 保護等級: IP68														
					ケーブル長	製品番号	ケーブル長	製品番号	ケーブル長	製品番号	ケーブル長	製品番号	ケーブル長	製品番号
ばら線			1.5m	1681664	1.5m	1681693								
			3m	1681677	3m	1681703								
			5m	1681680	5m	1681716								
			10m	1693584	10m	1694114								
			可変長	1697548	可変長	1697551								
M8メス/ストレート			1.5m	1669712	0.3m	1681907	0.3m	1682029	0.3m	1668797	0.3m	1668878		
			3m	1669725	0.6m	1681910	0.6m	1682032	0.6m	1668807	0.6m	1668881		
			5m	1669628	1.5m	1681923	1.5m	1682045	1.5m	1668810	1.5m	1668894		
			10m	1694101	3m	1681936	3m	1682058	3m	1668823	3m	1668904		
			可変長	1697580	可変長	1697632	可変長	1697661	可変長	1696840	可変長	1696895		
M8メス/アングル			1.5m	1669738	0.3m	1681949	0.3m	1682061	0.3m	1668836	0.3m	1668917		
			3m	1669741	0.6m	1681952	0.6m	1682074	0.6m	1668849	0.6m	1668920		
			5m	1669631	1.5m	1681965	1.5m	1682087	1.5m	1668852	1.5m	1668933		
			10m	1694169	3m	1681978	3m	1682090	3m	1668865	3m	1668946		
			可変長	1697603	可変長	1697645	可変長	1697674	可変長	1696866	可変長	1696905		
M12メス/ストレート			0.3m	1682304	0.3m	1682388								
			0.6m	1682317	0.6m	1682391								
			1.5m	1682320	1.5m	1682401								
			3m	1682333	3m	1682414								
			可変長	1697690	可変長	1697726								
M12メス/アングル			0.3m	1682346	0.3m	1682427								
			0.6m	1682359	0.6m	1682430								
			1.5m	1682362	1.5m	1682443								
			3m	1682375	3m	1682456								
			可変長	1697700	可変長	1697739								

可変長ケーブル

可変長ケーブルでは、ケーブルタイプとケーブル長を指定(最小注文数量:25本)

例: M8オス(ストレート) - M8メス(ストレート)、PUR、4.5mの場合

1697632 / PUR / 4.5

製品番号

ケーブルタイプ

ケーブル長: 0.2~40m

(0.2~5m: 0.1m単位)  
(5~40m: 0.5m単位)

・ケーブルタイプ

概要	シース色	ケーブルタイプ	標準ケーブル
PUR	黒	PUR	○
	橙	180	
	黄	240	
	灰	280	
高耐屈曲PUR	灰	800	
PVC	黒	PVC	
	灰	500	

・ケーブルタイプ別物性一覧

概要	シース色	ケーブルタイプ	標準ケーブル	耐油	耐薬品	耐屈曲	耐捻回	耐スパッタ	耐温度	難燃	ハロゲンフリー
PUR	黒	PUR	○	◎	○	○	◎	○	○	○	○
	橙	180		◎	○	○		○	○	○	○
	黄	240		◎	○	○		○	○	○	○
	灰	280		◎	○	○		○	○	○	○
高耐屈曲PUR	灰	800		◎	○	◎	○	○	○	○	
PVC	黒	PVC		○					○	○	
	灰	500		○					○	○	

M8	3極	Aコード	PVC	-	片側									
					ばら線		M8オス/ストレート		M8オス/アングル		M12オス/ストレート		M12オス/アングル	
定格電圧: AC48V / DC60V 定格電流: 4A 導体断面積: 0.25mm <sup>2</sup> (AWG 24) 保護等級: IP68														
					ケーブル長	製品番号	ケーブル長	製品番号	ケーブル長	製品番号	ケーブル長	製品番号	ケーブル長	製品番号
片側	ばら線			1.5m	1415861	1.5m	1415865							
				3m	1415862	3m	1415866							
				5m	1415863	5m	1415867							
				10m	1447280	10m	1415869							
				可変長	1697548	可変長	1697551							
	M8メス/ストレート			1.5m	1415870	0.3m	1415877	0.3m	1415881	0.3m	1415525	0.3m	1415534	
				3m	1415871	0.6m	1415878	0.6m	1415882	0.6m	1415527	0.6m	1415535	
				5m	1510748	1.5m	1415879	1.5m	1415883	1.5m	1415528	1.5m	1415536	
				10m	1506532	3m	1415880	3m	1415884	3m	1415529	3m	1415537	
				可変長	1697580	可変長	1697632	可変長	1697661	可変長	1696840	可変長	1696895	
M8メス/アングル			1.5m	1415872	0.3m	1415886	0.3m	1415891	0.3m	1415530	0.3m	1415538		
			3m	1446320	0.6m	1415888	0.6m	1415892	0.6m	1415531	0.6m	1415539		
			5m	1403253	1.5m	1415889	1.5m	1415893	1.5m	1415532	1.5m	1415540		
			10m	1403773	3m	1415890	3m	1415894	3m	1415533	3m	1415541		
			可変長	1697603	可変長	1697645	可変長	1697674	可変長	1696866	可変長	1696905		
M12メス/ストレート					可変長	1697690	可変長	1697726						
					可変長	1697700	可変長	1697739						

可変長ケーブル

可変長ケーブルでは、ケーブルタイプとケーブル長を指定(最小注文数量:25本)

例: M8オス(ストレート) - M8メス(ストレート)、PVC、4.5mの場合

1697632 / PVC / 4.5

製品番号 / ケーブルタイプ / ケーブル長: 0.2~40m  
(0.2~5m: 0.1m単位)  
(5~40m: 0.5m単位)

・ケーブルタイプ

概要	シース色	ケーブルタイプ	標準ケーブル
PUR	黒	PUR	
	橙	180	
	黄	240	
	灰	280	
高耐屈曲PUR	灰	800	
PVC	黒	PVC	○
	灰	500	

・ケーブルタイプ別物性一覧

概要	シース色	ケーブルタイプ	標準ケーブル	耐油	耐薬品	耐屈曲	耐捻回	耐スパッタ	耐温度	難燃	ハロゲンフリー
PUR	黒	PUR		◎	○	○		○	○	○	○
	橙	180		◎	○	○		○	○	○	○
	黄	240		◎	○	○		○	○	○	○
	灰	280		◎	○	○		○	○	○	○
高耐屈曲PUR	灰	800		◎	○	◎	○	○	○	○	
PVC	黒	PVC	○	○					○	○	
	灰	500		○					○	○	

M8 コネクタケーブル

■ 3極



M8	3極	Aコード	PUR	シールド	片側					
					ばら線		M8オス/ストレート		M8オス/アングル	
定格電圧: AC48V / DC60V 定格電流: 4A 導体断面積: 0.25mm <sup>2</sup> (AWG 24) 保護等級: IP67										
					ケーブル長	製品番号	ケーブル長	製品番号	ケーブル長	製品番号
ばら線				1.5m	1521614	1.5m	1521669			
				3m	1521527	3m	1521672			
				5m	1521630	5m	1521685			
				10m	1521643	10m	1521698			
				可変長	1521656	可変長	1521708			
M8メス/ストレート			1.5m	1521711	0.3m	1456310				
			3m	1521724	0.6m	1456323				
			5m	1521737	1.5m	1455285				
			10m	1521740	3m	1455298				
			可変長	1521753	可変長	1552052	可変長	1552078		
M8メス/アングル			1.5m	1521766						
			3m	1521779						
			5m	1521782						
			10m	1521795						
			可変長	1521805	可変長	1552065	可変長	1552081		

可変長ケーブル

可変長ケーブルでは、ケーブルタイプとケーブル長を指定(最小注文数量:25本)

例: M8オス(ストレート) - M8メス(ストレート)、4.5mの場合

1552052 / PUR / 4.5  
製品番号      ケーブルタイプ      ケーブル長: 0.2~40m  
 (0.2~5m: 0.1m単位)  
 (5~40m: 0.5m単位)

・ケーブルタイプ

概要	シース色	ケーブルタイプ	標準ケーブル
PUR	黒	PUR	○

・ケーブルタイプ別物性一覧

概要	シース色	ケーブルタイプ	標準ケーブル	耐油	耐薬品	耐屈曲	耐捻回	耐スパッタ	耐温度	難燃	ハロゲンフリー
PUR	黒	PUR	○	◎	○	○	◎	○	○	○	○



■4極

M8	4極	Aコード	PUR	-	片側										
					ばら線		M8オス/ストレート		M8オス/アングル		M12オス/ストレート		M12オス/アングル		
定格電圧: AC48V / DC60V 定格電流: 4A 導体断面積: 0.25mm <sup>2</sup> (AWG 24) 保護等級: IP68															
					ケーブル長	製品番号	ケーブル長	製品番号	ケーブル長	製品番号	ケーブル長	製品番号	ケーブル長	製品番号	
片側	ばら線			1.5m	1681787	1.5m	1681813								
				3m	1681790	3m	1681826								
				5m	1681800	5m	1681839								
				10m	1694143	10m	1694156								
				可変長	1697755	可変長	1697768								
	M8メス/ストレート			1.5m	1681842	0.3m	1682142	0.3m	1682223	0.3m	1694923				
				3m	1681855	0.6m	1682155	0.6m	1682236	0.6m	1693076				
				5m	1681868	1.5m	1682168	1.5m	1682249	1.5m	1693089				
				10m	1683484	3m	1682171	3m	1682252	3m	1694936				
				可変長	1697771	可変長	1697797	可変長	1697810	可変長	1697072	可変長	1507874		
	M8メス/アングル			1.5m	1681871	0.3m	1682184	0.3m	1682265			0.3m	1671551		
				3m	1681884	0.6m	1682197	0.6m	1682278			0.6m	1671564		
				5m	1681897	1.5m	1682207	1.5m	1682281			1.5m	1671577		
				10m	1694172	3m	1682210	3m	1682294			3m	1671580		
				可変長	1697784	可変長	1697807	可変長	1697823	可変長	1697085				
	M12メス/ストレート					可変長	1506697								
				可変長	1511718	可変長	1697836								

信号用コネクタケーブル

可変長ケーブル

可変長ケーブルでは、ケーブルタイプとケーブル長を指定(最小注文数量: 25本)

例: M8オス(ストレート) - M8メス(ストレート)、PUR、4.5mの場合

1697797

製品番号

PUR

ケーブルタイプ

4.5

ケーブル長: 0.2~40m  
(0.2~5m: 0.1m単位)  
(5~40m: 0.5m単位)

・ケーブルタイプ

概要	シース色	ケーブルタイプ	標準ケーブル
PUR	黒	PUR	○
	橙	180	
	黄	240	
	灰	280	
高耐屈曲PUR	灰	800	
PVC	黒	PVC	
	灰	500	

・ケーブルタイプ別物性一覧

概要	シース色	ケーブルタイプ	標準ケーブル	耐油	耐薬品	耐屈曲	耐捻回	耐スパッタ	耐温度	難燃	ハロゲンフリー
PUR	黒	PUR	○	◎	○	○	◎	○	○	◎	○
	橙	180		◎	○	○		○	○	◎	○
	黄	240		◎	○	○		○	○	◎	○
	灰	280		◎	○	○		○	○	◎	○
高耐屈曲PUR	灰	800		◎	○	◎	○	○	○	◎	○
PVC	黒	PVC		○	○	○		○	○	◎	○
	灰	500		○	○	○		○	○	◎	○

M8 コネクタケーブル



■ 4極

M8	4極	Aコード	PVC	-	片側										
					ばら線		M8オス/ストレート		M8オス/アングル		M12オス/ストレート		M12オス/アングル		
定格電圧: AC48V / DC60V 定格電流: 4A 導体断面積: 0.25mm <sup>2</sup> (AWG 24) 保護等級: IP68															
					ケーブル長	製品番号	ケーブル長	製品番号	ケーブル長	製品番号	ケーブル長	製品番号	ケーブル長	製品番号	
片側	ばら線	1.5m		1415542	1.5m		1415546								
		3m		1415543	3m		1415547								
		5m		1415544	5m		1415548								
		10m		1415545	10m		1415549								
		可変長		1697755	可変長		1697768								
	M8メス/ストレート	1.5m		1415550	0.3m		1415556	0.3m		1415671					
		3m		1415551	0.6m		1415557	0.6m		1415672					
		5m		1403252	1.5m		1415558	1.5m		1415673					
		10m		1401062	3m		1415560	3m		1415674					
		可変長		1697771	可変長		1697797	可変長		1697810	可変長		1697072	可変長	1507874
	M8メス/アングル	1.5m		1415552	0.3m		1415562	0.3m		1415580			0.3m		1415667
		3m		1415554	0.6m		1415572	0.6m		1415581			0.6m		1415668
		5m		1403254	1.5m		1415573	1.5m		1415582			1.5m		1415669
		10m		1401064	3m		1415574	3m		1415583			3m		1415670
		可変長		1697784	可変長		1697807	可変長		1697823	可変長		1697085		
	M12メス/ストレート														
		可変長		1506697											
	M12メス/アングル														
		可変長		1511718	可変長		1697836								

可変長ケーブル

可変長ケーブルでは、ケーブルタイプとケーブル長を指定(最小注文数量:25本)

例: M8オス(ストレート) – M8メス(ストレート)、PVC、4.5mの場合

1697797

製品番号

PVC

ケーブルタイプ

4.5

ケーブル長: 0.2~40m  
(0.2~5m: 0.1m単位)  
(5~40m: 0.5m単位)

・ケーブルタイプ

概要	シース色	ケーブルタイプ	標準ケーブル
PUR	黒	PUR	
	橙	180	
	黄	240	
	灰	280	
高耐屈曲PUR	灰	800	
PVC	黒	PVC	○
	灰	500	

・ケーブルタイプ別物性一覧

概要	シース色	ケーブルタイプ	標準ケーブル	耐油	耐薬品	耐屈曲	耐捻回	耐スパッタ	耐温度	難燃	ハロゲンフリー
PUR	黒	PUR		◎	○	○		○	○	○	○
	橙	180		◎	○	○		○	○	○	○
	黄	240		◎	○	○		○	○	○	○
	灰	280		◎	○	○		○	○	○	○
高耐屈曲PUR	灰	800		◎	○	◎	○	○	○	○	
PVC	黒	PVC	○	○					○	○	
	灰	500		○					○	○	



M8	4極	Aコード	PUR	シールド	片側					
					ばら線		M8オス/ストレート		M8オス/アングル	
定格電圧: AC48V / DC60V 定格電流: 4A 導体断面積: 0.25mm <sup>2</sup> (AWG 24) 保護等級: IP67							 		 	
					ケーブル長	製品番号	ケーブル長	製品番号	ケーブル長	製品番号
ばら線				1.5m	1521818	1.5m	1521863			
				3m	1521821	3m	1521876			
				5m	1521834	5m	1521889			
				10m	1521847	10m	1521892			
				可変長	1521850	可変長	1521902			
M8メス/ストレート	 	1.5m	1521915	0.3m	1574580					
		3m	1521928	0.6m	1455722					
		5m	1521931	1.5m	1455735					
		10m	1521944	3m	1574603					
		可変長	1521957	可変長	1552094	可変長	1552117			
M8メス/アングル	 	1.5m	1521960							
		3m	1521973							
		5m	1521986							
		10m	1521999							
		可変長	1522008	可変長	1552104	可変長	1552120			

### 可変長ケーブル

可変長ケーブルでは、ケーブルタイプとケーブル長を指定(最小注文数量: 25本)

例: M8オス(ストレート) - M8メス(ストレート)、4.5mの場合

1552094 / PUR / 4.5  
製品番号      ケーブルタイプ      ケーブル長: 0.2~40m  
 (0.2~5m: 0.1m単位)  
 (5~40m: 0.5m単位)

### ・ケーブルタイプ

概要	シース色	ケーブルタイプ	標準ケーブル
PUR	黒	PUR	○

### ・ケーブルタイプ別物性一覧

概要	シース色	ケーブルタイプ	標準ケーブル	耐油	耐薬品	耐屈曲	耐捻回	耐スパッタ	耐温度	難燃	ハロゲンフリー
PUR	黒	PUR	○								

M8 コネクタケーブル

■ 5極



M8	5極	Bコード	PUR	-	片側					
					ばら線		M8オス/ストレート		M8オス/アングル	
定格電圧: AC/DC30V 定格電流: 3A 導体断面積: 0.25mm <sup>2</sup> (AWG 24) 保護等級: IP68							 2 4 1 3 5		 2 4 1 3 5	
					ケーブル長	製品番号	ケーブル長	製品番号	ケーブル長	製品番号
ばら線				1.5m	1404461	1.5m	1404465			
				3m	1404462	3m	1404466			
				5m	1404463	5m	1404467			
				10m	1404464	10m	1404468			
片側 M8メス/ストレート	 4 2 3 1 5	1.5m	1404470	0.3m	1404479					
		3m	1404471	0.6m	1404480					
		5m	1404473	1.5m	1404481					
		10m	1404474	3m	1404482					
片側 M8メス/アングル	 4 2 3 1 5	1.5m	1404475							
		3m	1404476							
		5m	1404477							
		10m	1404478							

・ケーブルタイプ別物性一覧

概要	シース色	ケーブルタイプ	標準ケーブル	耐油	耐薬品	耐屈曲	耐捻回	耐スパッタ	耐温度	難燃	ハロゲンフリー
PUR	黒	PUR	○								

■6極



M8	6極	Aコード	PUR	-	片側					
					ばら線		M8オス/ストレート		M8オス/アングル	
定格電圧: AC/DC30V 定格電流: 1.5A 導体断面積: 0.25mm <sup>2</sup> (AWG 24) 保護等級: IP68										
					ケーブル長	製品番号	ケーブル長	製品番号	ケーブル長	製品番号
ばら線				1.5m	1522095	1.5m	1522147			
				3m	1522105	3m	1522150			
				5m	1522118	5m	1522163			
				10m	1522121	10m	1522176			
				可変長	1522134	可変長	1522189			
M8メス/ストレート				1.5m	1522192					
				3m	1522202					
				5m	1522215					
				10m	1522228					
				可変長	1522231	可変長	1551927	可変長	1551943	
M8メス/アングル				1.5m	1522244					
				3m	1522257					
				5m	1522260					
				10m	1522273					
				可変長	1522286	可変長	1551930	可変長	1551956	

可変長ケーブル

可変長ケーブルでは、ケーブルタイプとケーブル長を指定(最小注文数量: 25本)

例: M8オス(ストレート) - M8メス(ストレート)、4.5mの場合

1551927 / PUR / 4.5

製品番号

ケーブルタイプ

ケーブル長: 0.2~40m

(0.2~5m: 0.1m単位)

(5~40m: 0.5m単位)

・ケーブルタイプ

概要	シース色	ケーブルタイプ	標準ケーブル
PUR	黒	PUR	○

・ケーブルタイプ別物性一覧

概要	シース色	ケーブルタイプ	標準ケーブル	耐油	耐薬品	耐屈曲	耐捻回	耐スパッタ	耐温度	難燃	ハロゲンフリー
PUR	黒	PUR	○								



M8 コネクタケーブル

■ 6極



M8	6極	Aコード	PUR	シールド	片側					
					ばら線		M8オス/ストレート		M8オス/アングル	
定格電圧: AC/DC30V 定格電流: 1.5A 導体断面積: 0.14mm <sup>2</sup> (AWG 26) 保護等級: IP67							 		 	
					ケーブル長	製品番号	ケーブル長	製品番号	ケーブル長	製品番号
ばら線			1.5m	1522299	1.5m	1522341				
			3m	1522309	3m	1522354				
			5m	1522312	5m	1522367				
			10m	1522325	10m	1522370				
			可変長	1522338	可変長	1522383				
M8メス/ストレート	 	1.5m	1522396							
		3m	1522406							
		5m	1522419							
		10m	1522422							
		可変長	1522435	可変長	1552010	可変長	1552036			
M8メス/アングル	 	1.5m	1522448							
		3m	1522451							
		5m	1522464							
		10m	1522477							
		可変長	1522480	可変長	1552023	可変長	1552049			

可変長ケーブル

可変長ケーブルでは、ケーブルタイプとケーブル長を指定(最小注文数量: 25本)

例: M8オス(ストレート) - M8メス(ストレート)、4.5mの場合

1552010 / PUR / 4.5  
製品番号      ケーブルタイプ      ケーブル長: 0.2~40m  
 (0.2~5m: 0.1m単位)  
 (5~40m: 0.5m単位)

・ケーブルタイプ

概要	シース色	ケーブルタイプ	標準ケーブル
PUR	黒	PUR	○

・ケーブルタイプ別物性一覧

概要	シース色	ケーブルタイプ	標準ケーブル	耐油	耐薬品	耐屈曲	耐捻回	耐スパッタ	耐温度	難燃	ハロゲンフリー
PUR	黒	PUR	○								

■8極



M8	8極	Aコード	PUR	-	片側						
					ばら線		M8オス/ストレート		M8オス/アングル		
定格電圧: AC/DC30V 定格電流: 1.5A 導体断面積: 0.14mm <sup>2</sup> (AWG 26) 保護等級: IP68											
					ケーブル長	製品番号	ケーブル長	製品番号	ケーブル長	製品番号	
片側	ばら線							1.5m	1404178	1.5m	1404182
								3m	1404180	3m	1404186
								5m	1404181	5m	1404185
								10m	1404179	10m	1404183
	M8メス/ストレート							1.5m	1404187	0.3m	1404196
								3m	1404188	0.6m	1404198
								5m	1404189	1.5m	1404199
								10m	1404190	3m	1404200
	M8メス/アングル							1.5m	1404191	0.3m	1404201
								3m	1404192	0.6m	1404202
								5m	1404193	1.5m	1404203
								10m	1404194	3m	1404204

・ケーブルタイプ別物性一覧

概要	シース色	ケーブルタイプ	標準ケーブル	耐油	耐薬品	耐屈曲	耐捻回	耐スパッタ	耐温度	難燃	ハロゲンフリー
PUR	黒	PUR	○								



M8	8極	Aコード	PUR	シールド	片側				
					ばら線		M8オス/ストレート		
定格電圧: AC/DC30V 定格電流: 1.5A 導体断面積: 0.14mm <sup>2</sup> (AWG 26) 保護等級: IP67									
					ケーブル長	製品番号	ケーブル長	製品番号	
片側	ばら線							1.5m	1404137
								3m	1404140
								5m	1404141
								10m	1404138
	M8メス/ストレート							1.5m	1404147
								3m	1404148
								5m	1404149
								10m	1404150

・ケーブルタイプ別物性一覧

概要	シース色	ケーブルタイプ	標準ケーブル	耐油	耐薬品	耐屈曲	耐捻回	耐スパッタ	耐温度	難燃	ハロゲンフリー
PUR	黒	PUR	○								

M12 コネクタケーブル



■ 3極

M12	3極	Aコード	PUR	-	片側										
					ばら線		M8オス/ストレート		M8オス/アングル		M12オス/ストレート		M12オス/アングル		
定格電圧: AC/DC250V 定格電流: 4A 導体断面積: 0.34mm <sup>2</sup> (AWG 22) 保護等級: IP68 ※M8コネクタとの組合せの場合、 M8コネクタケーブルの定格、導体断面積となります。															
					ケーブル長	製品番号	ケーブル長	製品番号	ケーブル長	製品番号	ケーブル長	製品番号	ケーブル長	製品番号	
片側	ばら線					1.5m	1668014	1.5m	1668137						
						3m	1668027	3m	1668140						
						5m	1668030	5m	1668153						
						10m	1682566	10m	1694444						
						可変長	1696662	可変長	1696675						
	M8メス/ストレート					0.3m	1668797	0.3m	1668878						
						0.6m	1668807	0.6m	1668881						
						1.5m	1668810	1.5m	1668894						
						3m	1668823	3m	1668904						
						可変長	1696840	可変長	1696895						
	M8メス/アングル					0.3m	1668836	0.3m	1668917						
						0.6m	1668849	0.6m	1668920						
						1.5m	1668852	1.5m	1668933						
						3m	1668865	3m	1668946						
						可変長	1696866	可変長	1696905						
	M12メス/ストレート					1.5m	1694486	0.3m	1682304	0.3m	1682388	0.3m	1681509		
						3m	1694499	0.6m	1682317	0.6m	1682391	0.6m	1681512		
						5m	1683510	1.5m	1682320	1.5m	1682401	1.5m	1681525		
						10m	1693034	3m	1682333	3m	1682414	3m	1681538		
						可変長	1696688	可変長	1697690	可変長	1697726	可変長	1696756		
	M12メス/アングル					1.5m	1668072					0.3m	1668315	0.3m	1668551
						3m	1668085					0.6m	1668328	0.6m	1668564
						5m	1668098					1.5m	1668331	1.5m	1668577
						10m	1694208					3m	1668344	3m	1668580
				可変長	1696691					可変長	1696769	可変長	1696811		
M12メス/ストレート					1.5m	1694509	0.3m	1682346	0.3m	1682427	0.3m	1681541			
					3m	1694512	0.6m	1682359	0.6m	1682430	0.6m	1681554			
					5m	1694525	1.5m	1682362	1.5m	1682443	1.5m	1681567			
					10m	1694538	3m	1682375	3m	1682456	3m	1681570			
					可変長	1696714	可変長	1697700	可変長	1697739	可変長	1696772			
M12メス/アングル					1.5m	1668195					0.3m	1668399	0.3m	1668632	
					3m	1668205					0.6m	1668409	0.6m	1668645	
					5m	1668218					1.5m	1668412	1.5m	1668658	
					10m	1681017					3m	1668425	3m	1668661	
					可変長	1696727					可変長	1696785	可変長	1696824	

信号用コネクタケーブル

可変長ケーブル

可変長ケーブルでは、ケーブルタイプとケーブル長を指定(最小注文数量:25本)

例: M12オス(ストレート) - M12メス(ストレート)、PUR、4.5mの場合

1696756

PUR

4.5

製品番号

ケーブルタイプ

ケーブル長: 0.2~40m

(0.2~5m: 0.1m単位)

(5~40m: 0.5m単位)

・ケーブルタイプ

概要	シース色	ケーブルタイプ	対応コネクタ		標準ケーブル
			M12	M12-M8	
PUR	黒	PUR	○	○	○
	橙	180		○	
	黄	240		○	
	灰	280	○	○	
架橋PUR	橙	150	○		
高耐屈曲PUR	灰	800	○	○	
PVC	黒	PVC	○	○	
	灰	500	○	○	
	黄	540	○		
PVC(105°C対応)	黄	542	○		

・ケーブルタイプ別物性一覧

概要	シース色	ケーブルタイプ	標準ケーブル	耐油	耐薬品	耐屈曲	耐捻回	耐スパッタ	耐温度	難燃	ハロゲンフリー
PUR	黒	PUR	○	◎	○	○		○	○	○	○
	橙	180		◎	○	○		○	○	○	○
	黄	240		◎	○	○		○	○	○	○
	灰	280		◎	○	○		○	○	○	○
架橋PUR	橙	150		◎	○		○	◎	○	○	
高耐屈曲PUR	灰	800		◎	○	○		○	○	○	
PVC	黒	PVC		○					○	○	
	灰	500		○					○	○	
	黄	540		○					○	○	
PVC(105°C対応)	黄	542		○				◎	○		

M12	3極	Aコード	PVC	-	片側															
					ばら線	M8オス/ストレート	M8オス/アングル	M12オス/ストレート	M12オス/アングル											
定格電圧：AC/DC250V 定格電流：4A 導体断面積：0.34mm <sup>2</sup> (AWG 22) 保護等級：IP68 <small>※M8コネクタとの組合せの場合、 M8コネクタケーブルの定格、導体断面積となります。</small>																				
					ケーブル長	製品番号	ケーブル長	製品番号	ケーブル長	製品番号	ケーブル長	製品番号								
片側	ばら線			1.5m	1414434	1.5m	1414447	3m	1414435	3m	1414448	5m	1693173	5m	1414449	10m	1414437	10m	1414450	
				可変長	1696662	可変長	1696675													
		M8メス/ストレート			0.3m	1415525	0.3m	1415534	0.6m	1415527	0.6m	1415535	1.5m	1415528	1.5m	1415536	3m	1415529	3m	1415537
					可変長	1696840	可変長	1696895												
			M8メス/アングル			0.3m	1415530	0.3m	1415538	0.6m	1415531	0.6m	1415539	1.5m	1415532	1.5m	1415540	3m	1415533	3m
				可変長	1696866	可変長	1696905													
	M12メス/ストレート			1.5m	1414451			0.3m	1414576			3m	1414452			0.6m	1414577			
				3m	1414452			1.5m	1414578			5m	1400505			3m	1414579			
				5m	1400505			可変長	1696756			10m	1403486			可変長	1696772			
				可変長	1696688	可変長	1697690	可変長	1697726	可変長	1696756									
片側	M12メス/ストレート/2,4フリッジ			可変長	1696691			可変長	1696769	可変長	1696811									
		M12メス/アングル			1.5m	1414552			0.3m	1414580			3m	1414553			0.6m	1414581		
					3m	1414553			1.5m	1415519			5m	1579051			3m	1415520		
					5m	1579051			可変長	1696772			10m	1453821			可変長	1696772		
					可変長	1696714	可変長	1697700	可変長	1697739	可変長	1696772								
	M12メス/アングル/2,4フリッジ			可変長	1696727			可変長	1696785	可変長	1696824									

可変長ケーブル

可変長ケーブルでは、ケーブルタイプとケーブル長を指定(最小注文数量:25本)

例:M12オス(ストレート) - M12メス(ストレート)、PVC、4.5mの場合

1696756 / PVC / 4.5

製品番号 / ケーブルタイプ / ケーブル長:0.2~40m (0.2~5m:0.1m単位) (5~40m:0.5m単位)

・ケーブルタイプ

概要	シース色	ケーブルタイプ	対応コネクタ		標準ケーブル
			M12	M12-M8	
PUR	黒	PUR	○	○	
	橙	180		○	
	黄	240		○	
	灰	280	○	○	
架橋PUR	橙	150	○		
高耐屈曲PUR	灰	800	○	○	
PVC	黒	PVC	○	○	○
	灰	500	○	○	
	黄	540	○		
PVC(105°C対応)	黄	542	○		

・ケーブルタイプ別物性一覧

概要	シース色	ケーブルタイプ	標準ケーブル	耐油	耐薬品	耐屈曲	耐捻回	耐スパッタ	耐温度	難燃	ハロゲンフリー
PUR	黒	PUR		◎	○	○	◎	○	○	○	○
	橙	180		◎	○	○	◎	○	○	○	○
	黄	240		◎	○	○	◎	○	○	○	○
	灰	280		◎	○	○	◎	○	○	○	○
架橋PUR	橙	150		◎	○	○	◎	○	○	○	
高耐屈曲PUR	灰	800		◎	○	◎	○	○	○	○	
PVC	黒	PVC	○	○					○	○	
	灰	500		○					○	○	
	黄	540		○					○	○	
PVC(105°C対応)	黄	542		○				◎	○		

M12 コネクタケーブル

■ 3極



M12	3極	Aコード	PUR	高耐屈曲	片側					
					ばら線		M12オス/ストレート		M12オス/アングル	
定格電圧: AC/DC250V 定格電流: 4A 導体断面積: 0.34mm <sup>2</sup> (AWG 22) 保護等級: IP68										
					ケーブル長	製品番号	ケーブル長	製品番号	ケーブル長	製品番号
ばら線							1.5m	1456734	1.5m	1456899
							3m	1456747	3m	1456909
							5m	1456750	5m	1456912
							10m	1456763	10m	1456925
							可変長	1696662	可変長	1696675
M12メス/ストレート					1.5m	1456679	0.3m	1456776		
					3m	1456682	0.6m	1456789		
					5m	1456695	1.5m	1456792		
					10m	1456705	3m	1456802		
					可変長	1696688	可変長	1696756		
M12メス/アングル					1.5m	1454260	0.3m	1456815		
					3m	1456718	0.6m	1456828		
					5m	1454273	1.5m	1456831		
					10m	1454299	3m	1456844		
					可変長	1696714	可変長	1696772		

可変長ケーブル

可変長ケーブルでは、ケーブルタイプとケーブル長を指定(最小注文数量:25本)

例: M12オス(ストレート) - M12メス(ストレート)、800、4.5mの場合

1696756 / 800 / 4.5

製品番号

ケーブルタイプ

ケーブル長: 0.2~40m  
(0.2~5m: 0.1m単位)  
(5~40m: 0.5m単位)

・ケーブルタイプ

概要	シース色	ケーブルタイプ	標準ケーブル
PUR	黒	PUR	
	灰	280	
架橋PUR	橙	150	
高耐屈曲PUR	灰	800	○
PVC	黒	PVC	
	灰	500	
	黄	540	
PVC(105°C対応)	黄	542	

・ケーブルタイプ別物性一覧

概要	シース色	ケーブルタイプ	標準ケーブル	耐油	耐薬品	耐屈曲	耐捻回	耐スパッタ	耐温度	難燃	ハロゲンフリー
PUR	黒	PUR		◎	○	○		○	○	○	○
	灰	280		◎	○	○		○	○	○	○
架橋PUR	橙	150		◎	○	○		○	◎	○	○
高耐屈曲PUR	灰	800	○	◎	○	◎	○	○	○	○	○
PVC	黒	PVC		○					○	○	
	灰	500		○					○	○	
	黄	540		○					○	○	
PVC(105°C対応)	黄	542		○					◎	○	





M12	3極	Aコード	PUR	シールド	片側					
					ばら線		M12オス/ストレート		M12オス/アングル	
定格電圧: AC48V / DC60V 定格電流: 4A 導体断面積: 0.34mm <sup>2</sup> (AWG 22) 保護等級: IP67										
					ケーブル長	製品番号	ケーブル長	製品番号	ケーブル長	製品番号
ばら線				1.5m	1682650	1.5m	1682689			
				3m	1682663	3m	1682692			
				5m	1682676	5m	1682702			
				10m	1500664	10m	1500677			
				可変長	1697425	可変長	1697438			
	M12メス/ストレート		1.5m	1682786	0.3m	1500800				
			3m	1682799	0.6m	1500813				
			5m	1682809	1.5m	1500826				
			10m	1500680	3m	1500839				
			可変長	1697441	可変長	1536049	可変長	1536065		
M12メス/アングル		1.5m	1682812	0.3m	1500923					
		3m	1682825	0.6m	1500936					
		5m	1682838	1.5m	1500949					
		10m	1500693	3m	1500952					
		可変長	1697454	可変長	1536052	可変長	1536078			

※可変長品番のグリップ色は、緑色となります。

### 可変長ケーブル

可変長ケーブルでは、ケーブルタイプとケーブル長を指定(最小注文数量: 25本)

例: M12オス(ストレート) - M12メス(ストレート)、PUR、4.5mの場合

1536049 / PUR / 4.5

製品番号

ケーブルタイプ

ケーブル長: 0.2~40m

(0.2~5m: 0.1m単位)  
(5~40m: 0.5m単位)

### ケーブルタイプ

概要	シース色	ケーブルタイプ	標準ケーブル
PUR	黒	PUR	○
PVC	黒	PVC	
	灰	500	

### ケーブルタイプ別物性一覧

概要	シース色	ケーブルタイプ	標準ケーブル	耐油	耐薬品	耐屈曲	耐捻回	耐スパッタ	耐温度	難燃	ハロゲンフリー
PUR	黒	PUR	○	◎	○	○	◎	○	○	○	○
PVC	黒	PVC		○					○	○	
	灰	500		○					○	○	

M12 コネクタケーブル



■ 4極

M12	4極	Aコード	PUR	-	片側															
					ばら線		M8オス/ストレート		M8オス/アングル		M12オス/ストレート		M12オス/アングル							
定格電圧: AC/DC250V 定格電流: 4A 導体断面積: 0.34mm <sup>2</sup> (AWG 22) 保護等級: IP68 ※M8コネクタとの組合せの場合、 M8コネクタケーブルの定格、導体断面積となります。																				
					ケーブル長	製品番号	ケーブル長	製品番号	ケーブル長	製品番号	ケーブル長	製品番号	ケーブル長	製品番号	ケーブル長	製品番号				
ばら線									1.5m		1668043	1.5m		1668166						
									3m		1668056	3m		1688179						
									5m		1668069	5m		1668182						
									10m		1682993	10m		1694457						
									可変長		1696947	可変長		1696950						
					M8メス/ストレート									0.3m		1694923				
														0.6m		1693076				
														1.5m		1693089				
														3m		1694936				
														可変長		1697072	可変長		1507874	
					M8メス/アングル											0.3m		1671551		
																0.6m		1671564		
																1.5m		1671577		
																3m		1671580		
														可変長		1697085				
					M12メス/ストレート					1.5m		1668108			0.3m		1668357	0.3m		1668593
										3m		1668111			0.6m		1668360	0.6m		1668603
										5m		1668124			1.5m		1668373	1.5m		1668616
										10m		1683002			3m		1668386	3m		1668629
										可変長		1696963	可変長		1506697	可変長		1697001	可変長	
M12メス/アングル					1.5m		1668221			0.3m		1668470	0.3m		1668713					
					3m		1668234			0.6m		1668483	0.6m		1668726					
					5m		1668247			1.5m		1668496	1.5m		1668739					
					10m		1681389			3m		1668506	3m		1668742					
					可変長		1696989	可変長		1511718	可変長		1697836	可変長		1697014	可変長		1697043	

可変長ケーブル

可変長ケーブルでは、ケーブルタイプとケーブル長を指定(最小注文数量:25本)

例: M12オス(ストレート) - M12メス(ストレート)、PUR、4.5mの場合

1697001

製品番号

PUR

ケーブルタイプ

4.5

ケーブル長: 0.2~40m  
(0.2~5m: 0.1m単位)  
(5~40m: 0.5m単位)

・ケーブルタイプ

概要	シース色	ケーブルタイプ	対応コネクタ		標準ケーブル
			M12	M12-M8	
PUR	黒	PUR	○	○	○
	橙	180	○	○	
	黄	240	○	○	
	灰	280	○	○	
架橋PUR	橙	150	○		
高耐屈曲PUR	黄	160	○		
	灰	800	○	○	
PVC	黒	PVC	○	○	
	灰	500	○	○	
	黄	540	○		
PVC(105°C対応)	黄	542	○		

・ケーブルタイプ別物性一覧

概要	シース色	ケーブルタイプ	標準ケーブル	耐油	耐薬品	耐屈曲	耐捻回	耐スパッタ	耐温度	難燃	ハロゲンフリー
PUR	黒	PUR	○	◎	○	○		○	○	○	○
	橙	180		◎	○	○		○	○	○	○
	黄	240		◎	○	○		○	○	○	○
	灰	280		◎	○	○		○	○	○	○
架橋PUR	橙	150		◎	○	○		○	◎	○	○
	黄	160		◎	○	○		○	◎	○	○
高耐屈曲PUR	灰	800		◎	○	◎	○	○	○	○	○
	黒	PVC		○					○	○	
PVC	灰	500		○					○	○	
	黄	540		○					○	○	
	黄	542		○					◎	○	

M12	4極	Aコード	PVC	-	片側									
					ばら線		M8オス/ストレート		M8オス/アングル		M12オス/ストレート		M12オス/アングル	
定格電圧: AC/DC250V 定格電流: 4A 導体断面積: 0.34mm <sup>2</sup> (AWG 22) 保護等級: IP68 <small>※M8コネクタとの組合せの場合、M8コネクタケーブルの定格、導体断面積となります。</small>														
					ケーブル長	製品番号	ケーブル長	製品番号	ケーブル長	製品番号	ケーブル長	製品番号	ケーブル長	製品番号
片側	ばら線					1.5m	1415585	1.5m	1415591					
						3m	1415588	3m	1415592					
						5m	1415589	5m	1415593					
						10m	1415590	10m	1415594					
						可変長	1696947	可変長	1696950					
	M8メス/ストレート					0.3m	1415671							
						0.6m	1415672							
						1.5m	1415673							
						3m	1415674							
						可変長	1697072	可変長	1507874					
	M8メス/アングル									0.3m	1415667			
										0.6m	1415668			
										1.5m	1415669			
										3m	1415670			
						可変長	1697085							
	M12メス/ストレート					1.5m	1544976			0.3m	1415611	0.3m	1415627	
						3m	1404407			0.6m	1415612	0.6m	1415628	
						5m	1404408			1.5m	1415613	1.5m	1415635	
						10m	1446333			3m	1415614	3m	1415636	
						可変長	1696963	可変長	1506697	可変長	1697001	可変長	1697030	
M12メス/アングル					1.5m	1415606			0.3m	1415617	0.3m	1415642		
					3m	1693526			0.6m	1454817	0.6m	1415643		
					5m	1693539			1.5m	1415618	1.5m	1415644		
					10m	1415608			3m	1415619	3m	1415645		
					可変長	1696989	可変長	1511718	可変長	1697836	可変長	1697014		

可変長ケーブル

可変長ケーブルでは、ケーブルタイプとケーブル長を指定(最小注文数量:25本)

例: M12オス(ストレート) - M12メス(ストレート)、PVC、4.5mの場合

1697001 / PVC / 4.5  
製品番号                      ケーブルタイプ                      ケーブル長: 0.2~40m  
 (0.2~5m: 0.1m単位)  
 (5~40m: 0.5m単位)

・ケーブルタイプ

概要	シース色	ケーブルタイプ	対応コネクタ		標準ケーブル
			M12	M12-M8	
PUR	黒	PUR	○	○	
	橙	180	○	○	
	黄	240	○	○	
	灰	280	○	○	
架橋PUR	橙	150	○		
	黄	160	○		
高耐屈曲PUR	灰	800	○	○	
PVC	黒	PVC	○	○	○
	灰	500	○	○	
	黄	540	○		
PVC(105°C対応)	黄	542	○		

・ケーブルタイプ別物性一覧

概要	シース色	ケーブルタイプ	標準ケーブル	耐油	耐薬品	耐屈曲	耐捻回	耐スパッタ	耐温度	難燃	ハロゲンフリー
PUR	黒	PUR		◎	○	○		○	○	○	○
	橙	180		◎	○	○		○	○	○	○
	黄	240		◎	○	○		○	○	○	○
	灰	280		◎	○	○		○	○	○	○
架橋PUR	橙	150		◎	○	○		○	◎	○	○
	黄	160		◎	○	○		○	◎	○	○
高耐屈曲PUR	灰	800		◎	○	◎	○	○	○	○	○
	黒	PVC	○	◎					○	○	○
PVC	灰	500		○					○	○	○
	黄	540		○					○	○	○
	黄	542		○					◎	○	○

M12 コネクタケーブル

■ 4極



M12	4極	Aコード	PUR	高耐屈曲	片側					
					ばら線		M12オス/ストレート		M12オス/アングル	
定格電圧: AC/DC250V 定格電流: 4A 導体断面積: 0.34mm <sup>2</sup> (AWG 22) 保護等級: IP68										
					ケーブル長	製品番号	ケーブル長	製品番号	ケーブル長	製品番号
ばら線				1.5m	1457018	1.5m	1457128			
				3m	1457021	3m	1457131			
				5m	1457034	5m	1457144			
				10m	1457047	10m	1457157			
				可変長	1696947	可変長	1696950			
M12メス/ストレート				1.5m	1456938	0.3m	1457050			
				3m	1456941	0.6m	1457063			
				5m	1567322	1.5m	1567270			
				10m	1567335	3m	1457076			
				可変長	1696963	可変長	1697001			
						1.5m	1456954	0.3m	1457089	
M12メス/アングル				3m	1456967	0.6m	1567225			
				5m	1456970	1.5m	1567238			
				10m	1456983	3m	1457092			
				可変長	1696989	可変長	1697014			

可変長ケーブル

可変長ケーブルでは、ケーブルタイプとケーブル長を指定(最小注文数量:25本)

例: M12オス(ストレート) - M12メス(ストレート)、800、4.5mの場合

1697001 / 800 / 4.5  
製品番号      ケーブルタイプ      ケーブル長: 0.2~40m  
 (0.2~5m: 0.1m単位)  
 (5~40m: 0.5m単位)

・ケーブルタイプ

概要	シース色	ケーブルタイプ	標準ケーブル
PUR	黒	PUR	
	橙	180	
	黄	240	
	灰	280	
架橋PUR	橙	150	
	黄	160	
高耐屈曲PUR	灰	800	○
	黒	PVC	
PVC	灰	500	
	黄	540	
	黄	542	
PVC(105°C対応)	黄	542	

・ケーブルタイプ別物性一覧

概要	シース色	ケーブルタイプ	標準ケーブル	耐油	耐薬品	耐屈曲	耐捻回	耐スパッタ	耐温度	難燃	ハロゲンフリー
PUR	黒	PUR		◎	○	○		○	○	○	○
	橙	180		◎	○	○		○	○	○	○
	黄	240		◎	○	○		○	○	○	○
	灰	280		◎	○	○		○	○	○	○
架橋PUR	橙	150		◎	○	○		○	◎	○	○
	黄	160		◎	○	○		○	◎	○	○
高耐屈曲PUR	灰	800	○	◎	◎	○	○	○	○	○	○
PVC	黒	PVC		○					○	○	
	灰	500		○					○	○	
	黄	540		○					○	○	
PVC(105°C対応)	黄	542		○				◎	○		



M12	4極	Aコード	PUR	シールド	片側					
					ばら線		M12オス/ストレート		M12オス/アングル	
定格電圧: AC48V / DC60V 定格電流: 4A 導体断面積: 0.34mm <sup>2</sup> (AWG 22) 保護等級: IP67										
					ケーブル長	製品番号	ケーブル長	製品番号	ケーブル長	製品番号
ばら線				1.5m	1682715	1.5m	1682870			
				3m	1682618	3m	1682883			
				5m	1682647	5m	1682896			
				10m	1694389	10m	1500703			
				可変長	1697467	可変長	1697470			
M12メス/ストレート				1.5m	1682841	0.3m	1500842			
				3m	1682854	0.6m	1500855			
				5m	1682867	1.5m	1500868			
				10m	1500716	3m	1500871			
				可変長	1697483	可変長	1536081	可変長	1536104	
M12メス/アングル				1.5m	1682906	0.3m	1500965			
				3m	1682919	0.6m	1500978			
				5m	1682922	1.5m	1500981			
				10m	1500729	3m	1500994			
				可変長	1697496	可変長	1536094	可変長	1536117	

※可変長品番のグリップ色は、緑色となります。

### 可変長ケーブル

可変長ケーブルでは、ケーブルタイプとケーブル長を指定(最小注文数量: 25本)

例: M12オス(ストレート) - M12メス(ストレート)、PUR、4.5mの場合

1536081 / PUR / 4.5  
製品番号      ケーブルタイプ      ケーブル長: 0.2~40m  
 (0.2~5m: 0.1m単位)  
 (5~40m: 0.5m単位)

### ・ケーブルタイプ

概要	シース色	ケーブルタイプ	標準ケーブル
PUR	黒	PUR	○
	灰	280	
PVC	黒	PVC	
	灰	500	

### ・ケーブルタイプ別物性一覧

概要	シース色	ケーブルタイプ	標準ケーブル	耐油	耐薬品	耐屈曲	耐捻回	耐スパッタ	耐温度	難燃	ハロゲンフリー
PUR	黒	PUR	○	◎	○	○		○	○	○	○
	灰	280		◎	○	○		○	○	○	○
PVC	黒	PVC		○					○	○	
	灰	500		○					○	○	



M12 コネクタケーブル

■ 5極



M12	5極	Aコード	PUR	-	片側					
					ばら線		M12オス/ストレート		M12オス/アングル	
定格電圧: AC48V / DC60V 定格電流: 4A 導体断面積: 0.34mm <sup>2</sup> (AWG 22) 保護等級: IP68										
					ケーブル長	製品番号	ケーブル長	製品番号	ケーブル長	製品番号
ばら線			1.5m	1669767	1.5m	1669796				
			3m	1669770	3m	1669806				
			5m	1669783	5m	1669819				
			10m	1683361	10m	1694460				
			可変長	1697098	可変長	1697108				
M12メス/ストレート			1.5m	1669822	0.3m	1681583				
			3m	1669835	0.6m	1681596				
			5m	1669848	1.5m	1681606				
			10m	1683374	3m	1681619				
			可変長	1697111	可変長	1697140	可変長	1508734		
M12メス/アングル			1.5m	1669851	0.3m	1681622				
			3m	1669864	0.6m	1681635				
			5m	1669877	1.5m	1681648				
			10m	1694541	3m	1681651				
			可変長	1697124	可変長	1697153	可変長	1529506		

可変長ケーブル

可変長ケーブルでは、ケーブルタイプとケーブル長を指定(最小注文数量:25本)

例: M12オス(ストレート) - M12メス(ストレート)、PUR、4.5mの場合

1697140 / PUR / 4.5  
製品番号      ケーブルタイプ      ケーブル長: 0.2~40m  
 (0.2~5m: 0.1m単位)  
 (5~40m: 0.5m単位)

・ケーブルタイプ

概要	シース色	ケーブルタイプ	標準ケーブル
PUR	黒	PUR	○
	橙	180	
	黄	240	
	灰	280	
PUR(5番線: 灰色)	黒	115	
架橋PUR	橙	150	
高耐屈曲PUR(5番線: 灰色)	灰	800	
PVC	黒	PVC	
	灰	500	
	黄	540	
PVC(5番線: 灰色)	黒	515	
	灰	520	
PVC(105°C対応、5番線: 灰色)	黄	542	

・ケーブルタイプ別物性一覧

概要	シース色	ケーブルタイプ	標準ケーブル	耐油	耐薬品	耐屈曲	耐捻回	耐スパッタ	耐温度	難燃	ハロゲンフリー
PUR	黒	PUR	○	◎	○	○		○	○	○	○
	橙	180		◎	○	○		○	○	○	○
	黄	240		◎	○	○		○	○	○	○
	灰	280		◎	○	○		○	○	○	○
PUR(5番線: 灰色)	黒	115		◎	○	○		○	○	○	○
架橋PUR	橙	150		◎	○	○		◎	○	○	○
高耐屈曲PUR	灰	800		◎	○	◎	○	○	○	○	○
PVC	黒	PVC		○					○	○	
	灰	500		○					○	○	
	黄	540		○					○	○	
PVC(5番線: 灰色)	黒	515		○					○	○	
	灰	520		○					○	○	
PVC(105°C対応)	黄	542		○				◎	○		



M12	5極	Aコード	PVC	-	片側					
					ばら線		M12オス/ストレート		M12オス/アングル	
定格電圧: AC48V / DC60V 定格電流: 4A 導体断面積: 0.34mm <sup>2</sup> (AWG 22) 保護等級: IP68										
					ケーブル長	製品番号	ケーブル長	製品番号	ケーブル長	製品番号
ばら線				1.5m	1415675	1.5m	1415679			
				3m	1415676	3m	1415680			
				5m	1415677	5m	1415681			
				10m	1415678	10m	1415682			
				可変長	1697098	可変長	1697108			
M12メス/ストレート				1.5m	1415683	0.3m	1415695			
				3m	1415684	0.6m	1415696			
				5m	1453889	1.5m	1415697			
				10m	1415685	3m	1415698			
				可変長	1697111	可変長	1697140	可変長	1508734	
M12メス/アングル				1.5m	1415686	0.3m	1415699			
				3m	1415687	0.6m	1415700			
				5m	1415688	1.5m	1415701			
				10m	1415689	3m	1415702			
				可変長	1697124	可変長	1697153	可変長	1529506	

### 可変長ケーブル

可変長ケーブルでは、ケーブルタイプとケーブル長を指定(最小注文数量: 25本)

例: M12オス(ストレート) - M12メス(ストレート)、PVC、4.5mの場合

1697140 / PVC / 4.5

製品番号 / ケーブルタイプ / ケーブル長: 0.2~40m  
(0.2~5m: 0.1m単位)  
(5~40m: 0.5m単位)

### ・ケーブルタイプ

概要	シース色	ケーブルタイプ	標準ケーブル
PUR	黒	PUR	
	橙	180	
	黄	240	
	灰	280	
PUR(5番線: 灰色)	黒	115	
架橋PUR	橙	150	
高耐屈曲PUR(5番線: 灰色)	灰	800	
PVC	黒	PVC	○
	灰	500	
	黄	540	
	PVC(5番線: 灰色)	黒	515
PVC(105°C対応)	灰	520	
	黄	542	

### ・ケーブルタイプ別物性一覧

概要	シース色	ケーブルタイプ	標準ケーブル	耐油	耐薬品	耐屈曲	耐捻回	耐スパッタ	耐温度	難燃	ハロゲンフリー
PUR	黒	PUR		◎	○	○		○	○	○	○
	橙	180		◎	○	○		○	○	○	○
	黄	240		◎	○	○		○	○	○	○
	灰	280		◎	○	○		○	○	○	○
PUR(5番線: 灰色)	黒	115		◎	○	○		○	○	○	
架橋PUR	橙	150		◎	○	○		◎	○	○	
高耐屈曲PUR	灰	800		◎	○	◎	○	○	○	○	
PVC	黒	PVC	○	○					○	○	
	灰	500		○					○	○	
	黄	540		○					○	○	
PVC(5番線: 灰色)	黒	515		○					○	○	
	灰	520		○					○	○	
PVC(105°C対応)	黄	542		○				◎	○		

M12 コネクタケーブル

■ 5極



M12	5極	Aコード	PUR	高耐屈曲	片側					
					ばら線		M12オス/ストレート		M12オス/アングル	
定格電圧: AC48V / DC60V 定格電流: 4A 導体断面積: 0.34mm <sup>2</sup> (AWG 22) 保護等級: IP68										
					ケーブル長	製品番号	ケーブル長	製品番号	ケーブル長	製品番号
ばら線				1.5m	1457225	1.5m	1457322			
				3m	1457238	3m	1457335			
				5m	1457241	5m	1457348			
				10m	1457254	10m	1457351			
				可変長	1697098	可変長	1697108			
M12メス/ストレート				1.5m	1454419	0.3m	1457267			
				3m	1457160	0.6m	1454561			
				5m	1454422	1.5m	1454587			
				10m	1454448	3m	1457270			
				可変長	1697111	可変長	1697140			
M12メス/アングル				1.5m	1457173	0.3m	1457283			
				3m	1457186	0.6m	1454516			
				5m	1457199	1.5m	1454532			
				10m	1457209	3m	1457296			
				可変長	1697124	可変長	1697153			

可変長ケーブル

可変長ケーブルでは、ケーブルタイプとケーブル長を指定(最小注文数量:25本)

例: M12オス(ストレート) - M12メス(ストレート)、800、4.5mの場合

1697140 / 800 / 4.5  
製品番号      ケーブルタイプ      ケーブル長: 0.2~40m  
 (0.2~5m: 0.1m単位)  
 (5~40m: 0.5m単位)

・ケーブルタイプ

概要	シース色	ケーブルタイプ	標準ケーブル
PUR	黒	PUR	
	橙	180	
	黄	240	
	灰	280	
PUR(5番線:灰色)	黒	115	
架橋PUR	橙	150	
高耐屈曲PUR(5番線:灰色)	灰	800	○
PVC	黒	PVC	
	灰	500	
	黄	540	
PVC(5番線:灰色)	黒	515	
	灰	520	
PVC(105°C対応、5番線:灰色)	黄	542	

・ケーブルタイプ別物性一覧

概要	シース色	ケーブルタイプ	標準ケーブル	耐油	耐薬品	耐屈曲	耐捻回	耐スパッタ	耐温度	難燃	ハロゲンフリー
PUR	黒	PUR		◎	○	○		○	○	○	○
	橙	180		◎	○	○		○	○	○	○
	黄	240		◎	○	○		○	○	○	○
	灰	280		◎	○	○		○	○	○	○
PUR(5番線:灰色)	黒	115		◎	○	○		○	○	○	
架橋PUR	橙	150		◎	○	○		◎	○	○	
高耐屈曲PUR	灰	800	○	◎	○	◎	○	○	○	○	
PVC	黒	PVC		○					○	○	
	灰	500		○					○	○	
	黄	540		○					○	○	
PVC(5番線:灰色)	黒	515		○					○	○	
	灰	520		○					○	○	
PVC(105°C対応)	黄	542		○				◎	○		



M12	5極	Aコード	PUR	シールド	片側					
					ばら線		M12オス/ストレート		M12オス/アングル	
定格電圧: AC48V / DC60V 定格電流: 4A 導体断面積: 0.34mm <sup>2</sup> (AWG 22) 保護等級: IP67										
					ケーブル長	製品番号	ケーブル長	製品番号	ケーブル長	製品番号
ばら線				1.5m	1682728	1.5m	1682757			
				3m	1682744	3m	1682760			
				5m	1682731	5m	1682773			
				10m	1500732	10m	1500745			
				可変長	1697506	可変長	1697519			
M12メス/ストレート		1.5m	1682935	0.3m	1500884					
		3m	1682948	0.6m	1500897					
		5m	1682951	1.5m	1500907					
		10m	1500758	3m	1500910					
		可変長	1697522	可変長	1536120	可変長	1536146			
M12メス/アングル		1.5m	1682964	0.3m	1501003					
		3m	1682977	0.6m	1501029					
		5m	1682980	1.5m	1501045					
		10m	1500761	3m	1501058					
		可変長	1697535	可変長	1536133	可変長	1536159			

※可変長品番のグリップ色は、緑色となります。

### 可変長ケーブル

可変長ケーブルでは、ケーブルタイプとケーブル長を指定(最小注文数量: 25本)

例: M12オス(ストレート) - M12メス(ストレート)、PUR、4.5mの場合

1536120 / PUR / 4.5

製品番号

ケーブルタイプ

ケーブル長: 0.2~40m

(0.2~5m: 0.1m単位)  
(5~40m: 0.5m単位)

### ケーブルタイプ

概要	シース色	ケーブルタイプ	標準ケーブル
PUR	黒	PUR	○
	灰	280	
PVC	黒	PVC	
	灰	500	

### ケーブルタイプ別物性一覧

概要	シース色	ケーブルタイプ	標準ケーブル	耐油	耐薬品	耐屈曲	耐捻回	耐スパッタ	耐温度	難燃	ハロゲンフリー
PUR	黒	PUR	○	◎	○	○		○	○	○	○
	灰	280		◎	○	○		○	○	○	○
PVC	黒	PVC		○					○	○	
	灰	500		○					○	○	

M12 コネクタケーブル

■ 8極



M12	8極	Aコード	PUR	-	片側					
					ばら線		M12オス/ストレート		M12オス/アングル	
定格電圧: AC/DC30V 定格電流: 2A 導体断面積: 0.25mm <sup>2</sup> (AWG 24) 保護等級: IP68										
					ケーブル長	製品番号	ケーブル長	製品番号	ケーブル長	製品番号
片側	ばら線			1.5m	1522493	1.5m	1522545			
				3m	1522503	3m	1522558			
				5m	1522516	5m	1522561			
				10m	1522529	10m	1522574			
				可変長	1522532	可変長	1522587			
	M12メス/ストレート		1.5m	1522590	0.3m	1522671				
			3m	1522600	0.6m	1522684				
			5m	1520369	1.5m	1522697				
			10m	1520372	3m	1522707				
			可変長	1522613	可変長	1522710	可変長	1551969		
	M12メス/アングル		1.5m	1522626	0.3m	1522723				
			3m	1522639	0.6m	1522736				
			5m	1522642	1.5m	1522749				
		10m	1522655	3m	1522752					
		可変長	1522668	可変長	1522765	可変長	1551972			

可変長ケーブル

可変長ケーブルでは、ケーブルタイプとケーブル長を指定(最小注文数量:25本)

例: M12オス(ストレート) - M12メス(ストレート)、PUR、4.5mの場合

1522710

製品番号

PUR

ケーブルタイプ

4.5

ケーブル長: 0.2~40m  
(0.2~5m: 0.1m単位)  
(5~40m: 0.5m単位)

・ケーブルタイプ

概要	シース色	ケーブルタイプ	標準ケーブル
PUR	黒	PUR	○
高耐屈曲PUR	灰	800	
PVC	黒	PVC	
	灰	500	

・ケーブルタイプ別物性一覧

概要	シース色	ケーブルタイプ	標準ケーブル	耐油	耐薬品	耐屈曲	耐捻回	耐スパッタ	耐温度	難燃	ハロゲンフリー
PUR	黒	PUR	○	◎	○	○	◎	○	○	○	○
高耐屈曲PUR	灰	800		◎	○	◎	○	○	○	○	○
PVC	黒	PVC		○					○	○	
	灰	500		○					○	○	





M12	8極	Aコード	PVC	-	片側					
					ばら線		M12オス/ストレート		M12オス/アングル	
定格電圧: AC/DC30V 定格電流: 2A 導体断面積: 0.25mm <sup>2</sup> (AWG 24) 保護等級: IP68										
					ケーブル長	製品番号	ケーブル長	製品番号	ケーブル長	製品番号
片側	ばら線			1.5m	1415716	1.5m	1415720			
				3m	1415717	3m	1415721			
				5m	1415718	5m	1415722			
				10m	1415719	10m	1415723			
				可変長	1522532	可変長	1522587			
	M12メス/ストレート			1.5m	1415724	0.3m	1415737			
				3m	1415725	0.6m	1415738			
				5m	1415726	1.5m	1415739			
				10m	1415727	3m	1415740			
				可変長	1522613	可変長	1522710	可変長	1551969	
	M12メス/アングル			1.5m	1415732	0.3m	1415745			
				3m	1415734	0.6m	1415746			
				5m	1415735	1.5m	1415747			
		10m	1415736	3m	1415748					
		可変長	1522668	可変長	1522765	可変長	1551972			

### 可変長ケーブル

可変長ケーブルでは、ケーブルタイプとケーブル長を指定(最小注文数量: 25本)

例: M12オス(ストレート) - M12メス(ストレート)、PVC、4.5mの場合

1522710 / PVC / 4.5  
製品番号      ケーブルタイプ      ケーブル長: 0.2~40m  
 (0.2~5m: 0.1m単位)  
 (5~40m: 0.5m単位)

### ・ケーブルタイプ

概要	シース色	ケーブルタイプ	標準ケーブル
PUR	黒	PUR	
高耐屈曲PUR	灰	800	
PVC	黒	PVC	○
	灰	500	

### ・ケーブルタイプ別物性一覧

概要	シース色	ケーブルタイプ	標準ケーブル	耐油	耐薬品	耐屈曲	耐捻回	耐スパッタ	耐温度	難燃	ハロゲンフリー
PUR	黒	PUR		◎	○	○		○	○	○	○
高耐屈曲PUR	灰	800		◎	○	◎	○	○	○	○	○
PVC	黒	PVC	○	○					○	○	
	灰	500		○					○	○	

M12 コネクタケーブル



M12	8極	Aコード	PUR	シールド	片側					
					ばら線		M12オス/ストレート		M12オス/アングル	
定格電圧: AC/DC30V 定格電流: 2A 導体断面積: 0.25mm <sup>2</sup> (AWG 24) 保護等級: IP67										
					ケーブル長	製品番号	ケーブル長	製品番号	ケーブル長	製品番号
片側	ばら線			1.5m	1522778	1.5m	1522817			
				3m	1522781	3m	1522820			
				5m	1526981	5m	1522833			
				10m	1522794	10m	1522846			
				可変長	1522804	可変長	1522859			
	M12メス/ストレート			1.5m	1522862	0.3m	1522969			
				3m	1522875	0.6m	1522972			
				5m	1522888	1.5m	1522985			
				10m	1522891	3m	1522998			
				可変長	1522901	可変長	1523007	可変長	1551998	
	M12メス/アングル			1.5m	1522914	0.3m	1523010			
				3m	1522927	0.6m	1523023			
				5m	1522930	1.5m	1523036			
		10m	1522943	3m	1523049					
		可変長	1522956	可変長	1523052	可変長	1552007			

可変長ケーブル

可変長ケーブルでは、ケーブルタイプとケーブル長を指定(最小注文数量:25本)

例: M12オス(ストレート) - M12メス(ストレート)、PUR、4.5mの場合

1523007 / PUR / 4.5

製品番号

ケーブルタイプ

ケーブル長: 0.2~40m

(0.2~5m: 0.1m単位)  
(5~40m: 0.5m単位)

・ケーブルタイプ

概要	シース色	ケーブルタイプ	標準ケーブル
PUR	黒	PUR	○
	灰	280	

・ケーブルタイプ別物性一覧

概要	シース色	ケーブルタイプ	標準ケーブル	耐油	耐薬品	耐屈曲	耐捻回	耐スパッタ	耐温度	難燃	ハロゲンフリー
PUR	黒	PUR	○	◎	○	○	◎	○	○	○	○
	灰	280		◎	○	○		○	○	○	○

■12極



M12	12種	Aコード	PUR	-	片側					
					ばら線		M12オス/ストレート		M12オス/アングル	
定格電圧: AC/DC30V 定格電流: 1.5A 導体断面積: 0.14mm <sup>2</sup> (AWG 26) 保護等級: IP68										
					ケーブル長	製品番号	ケーブル長	製品番号	ケーブル長	製品番号
							1.5m	1430530	1.5m	1430572
							3m	1430543	3m	1430585
							5m	1430556	5m	1430598
							10m	1430569	10m	1430608
片側	ばら線						1.5m	1430611		
							3m	1430624		
							5m	1430637		
							10m	1430640		
片側	M12メス/ストレート						1.5m	1430653		
							3m	1430666		
							5m	1430679		
							10m	1430682		
片側	M12メス/アングル						1.5m	1430653		
							3m	1430666		
							5m	1430679		
							10m	1430682		

・ケーブルタイプ別物性一覧

概要	シース色	ケーブルタイプ	標準ケーブル	耐油	耐薬品	耐屈曲
PUR	黒	PUR	○			
				◎	○	○
				耐捻回 	耐スパッタ 	耐温度 
				難燃 	ハロゲンフリー 	
				○	○	



M12	12種	Aコード	PVC	-	片側					
					ばら線		M12オス/ストレート		M12オス/アングル	
定格電圧: AC/DC30V 定格電流: 1.5A 導体断面積: 0.14mm <sup>2</sup> (AWG 26) 保護等級: IP68										
					ケーブル長	製品番号	ケーブル長	製品番号	ケーブル長	製品番号
							1.5m	1554775	1.5m	1554814
							3m	1554788	3m	1554827
							5m	1554791	5m	1554830
							10m	1554801	10m	1554843
片側	ばら線						1.5m	1554856		
							3m	1554869		
							5m	1554872		
							10m	1554885		
片側	M12メス/ストレート						1.5m	1554898		
							3m	1554908		
							5m	1554924		
							10m	1554937		
片側	M12メス/アングル						1.5m	1554898		
							3m	1554908		
							5m	1554924		
							10m	1554937		

・ケーブルタイプ別物性一覧

概要	シース色	ケーブルタイプ	標準ケーブル	耐油	耐薬品	耐屈曲
PVC	黒	PVC	○			
				○	○	○
				耐捻回 	耐スパッタ 	耐温度 
				難燃 	ハロゲンフリー 	
				○	○	



M12	12種	Aコード	PUR	シールド	片側					
					ばら線		M12オス/ストレート		M12オス/アングル	
定格電圧: AC/DC30V 定格電流: 1.5A 導体断面積: 0.14mm <sup>2</sup> (AWG 26) 保護等級: IP67										
					ケーブル長	製品番号	ケーブル長	製品番号	ケーブル長	製品番号
							1.5m	1430048	1.5m	1430080
							3m	1430051	3m	1430093
							5m	1430064	5m	1430103
							10m	1430077	10m	1430116
片側	ばら線						0.5m	1437083		
							1m	1434730		
							1.5m	1430129		
							3m	1430132	3m	1402551
片側	M12メス/ストレート						5m	1430145		
							10m	1430158		
							1.5m	1430161		
							3m	1430174		
片側	M12メス/アングル						5m	1430187		
							10m	1430190		
							3m	1430174		
							5m	1430187		

・ケーブルタイプ別物性一覧

概要	シース色	ケーブルタイプ	標準ケーブル	耐油	耐薬品	耐屈曲
PUR	黒	35T	○			
				◎	○	○
				耐捻回 	耐スパッタ 	耐温度 
				難燃 	ハロゲンフリー 	
				○	○	

M12 コネクタケーブル

■ 17極



M12	17極	Aコード	PUR	-	片側					
					ばら線	M12オス/ストレート	M12オス/アングル			
定格電圧: AC/DC30V 定格電流: 1.5A 導体断面積: 0.14mm <sup>2</sup> (AWG 26) 保護等級: IP68										
					ケーブル長	製品番号	ケーブル長	製品番号	ケーブル長	製品番号
片側	ばら線				1.5m	1430695	1.5m	1430734		
					3m	1430705	3m	1430747		
					5m	1430718	5m	1430750		
					10m	1430721	10m	1430763		
	M12メス/ストレート				1.5m	1430776				
					3m	1430789				
					5m	1430792				
					10m	1430802				
	M12メス/アングル				1.5m	1430815				
					3m	1430828				
					5m	1430831				
					10m	1430844				

・ケーブルタイプ別物性一覧

概要	シース色	ケーブルタイプ	標準ケーブル	耐油	耐薬品	耐屈曲
PUR	黒	PUR	○			



M12	17極	Aコード	PVC	-	片側					
					ばら線	M12オス/ストレート	M12オス/アングル			
定格電圧: AC/DC30V 定格電流: 1.5A 導体断面積: 0.14mm <sup>2</sup> (AWG 26) 保護等級: IP68										
					ケーブル長	製品番号	ケーブル長	製品番号	ケーブル長	製品番号
片側	ばら線				1.5m	1555266	1.5m	1555305		
					3m	1555279	3m	1555318		
					5m	1555282	5m	1555321		
					10m	1555295	10m	1555334		
	M12メス/ストレート				1.5m	1555347				
					3m	1555350				
					5m	1555363				
					10m	1555376				
	M12メス/アングル				1.5m	1555389				
					3m	1555392				
					5m	1555402				
					10m	1555415				

・ケーブルタイプ別物性一覧

概要	シース色	ケーブルタイプ	標準ケーブル	耐油	耐薬品	耐屈曲
PVC	黒	PVC	○			



M12	17極	Aコード	PUR	シールド	片側					
					ばら線	M12オス/ストレート	M12オス/アングル			
定格電圧: AC/DC30V 定格電流: 1.5A 導体断面積: 0.14mm <sup>2</sup> (AWG 26) 保護等級: IP67										
					ケーブル長	製品番号	ケーブル長	製品番号	ケーブル長	製品番号
片側	ばら線				1.5m	1430200	1.5m	1430242		
					3m	1430213	3m	1430255		
					5m	1430226	5m	1430268		
					10m	1430239	10m	1430271		
	M12メス/ストレート				1.5m	1430284				
					3m	1430297				
					5m	1430307	5m	1402421		
					10m	1430310	10m	1402422		
	M12メス/アングル				1.5m	1430323				
					3m	1430336				
					5m	1430349				
					10m	1430352				

・ケーブルタイプ別物性一覧

概要	シース色	ケーブルタイプ	標準ケーブル	耐油	耐薬品	耐屈曲
PUR	黒	35T	○			





M8 Y分岐コネクタケーブル

■ ケーブル分岐



M8	3極	Aコード	PUR	-	片側 M8オス										
定格電圧: AC48V / DC60V 定格電流: 4A 導体断面積: 0.25mm <sup>2</sup> (AWG 24) 保護等級: IP68															
					<table border="1"> <thead> <tr> <th>ケーブル長</th> <th>製品番号</th> </tr> </thead> <tbody> <tr> <td>1.5m</td> <td>1458622</td> </tr> <tr> <td>3m</td> <td>1458635</td> </tr> <tr> <td>5m</td> <td>1458648</td> </tr> <tr> <td>10m</td> <td>1458651</td> </tr> </tbody> </table>	ケーブル長	製品番号	1.5m	1458622	3m	1458635	5m	1458648	10m	1458651
ケーブル長	製品番号														
1.5m	1458622														
3m	1458635														
5m	1458648														
10m	1458651														
片側	ばら線 ×2			1.5m	1458622										
				3m	1458635										
				5m	1458648										
				10m	1458651										
	M8メス ストレーツ ×2			0.3m	1458664										
				0.6m	1458677										
				1.5m	1458680										
				3m	1458693										
		M8メス アングル ×2			0.3m	1458703									
					0.6m	1458716									
			1.5m	1458729											
		3m	1458732												

ピンアサイン

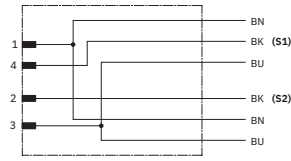

ばら線タイプ

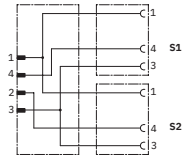

コネクタタイプ



## M8・M12 Y分岐コネクタケーブル

### ■ケーブル分岐



M8 M12	3極	Aコード	PUR	-	片側 M12オス												
定格電圧 (M8) : AC48V / DC60V 定格電圧 (M12) : AC/DC250V 定格電流: 4A 導体断面積 (M12) : 0.34mm <sup>2</sup> (AWG 22) 保護等級: IP68 <small>※M8コネクタとの組合せの場合、M8コネクタケーブルの定格、導体断面積となります。</small>																	
<table border="1"> <thead> <tr> <th>ケーブル長</th> <th>製品番号</th> </tr> </thead> <tbody> <tr><td>1.5m</td><td>1669686</td></tr> <tr><td>3m</td><td>1669699</td></tr> <tr><td>5m</td><td>1669754</td></tr> <tr><td>10m</td><td>1694473</td></tr> <tr><td>可変長</td><td>1697357</td></tr> </tbody> </table>						ケーブル長	製品番号	1.5m	1669686	3m	1669699	5m	1669754	10m	1694473	可変長	1697357
ケーブル長	製品番号																
1.5m	1669686																
3m	1669699																
5m	1669754																
10m	1694473																
可変長	1697357																
片側	ばら線 ×2																
	M8メス ストレート ×2			ケーブル長		製品番号											
				0.3m		1671331											
				0.6m		1671344											
				1.5m		1671357											
	3m		1671360														
	可変長		1697399														
	M8メス アングル ×2			ケーブル長		製品番号											
				0.3m		1671373											
				0.6m		1671386											
				1.5m		1671399											
3m		1671409															
可変長		1697409															
M12メス ストレート ×2			ケーブル長		製品番号												
			可変長		1699766												
M12メス アングル ×2			ケーブル長		製品番号												
			可変長		1506419												
M12メス 2-4ブリッジ ×2			ケーブル長		製品番号												
			0.3m		1668959												
			0.6m		1668962												
			1.5m		1668975												
3m		1668988															
可変長		1697360															
M12メス 2-4ブリッジ ファンブル			ケーブル長		製品番号												
			0.3m		1668991												
			0.6m		1669000												
			1.5m		1669013												
3m		1669026															
可変長		1697373															

### 可変長ケーブル

可変長ケーブルでは、ケーブルタイプとケーブル長を指定(最小注文数量:25本)

例:M12オス(ストレート) - M12メス分岐(ストレート)、PUR、4.5mの場合

1699766 / PUR / 4.5

製品番号 / ケーブルタイプ / ケーブル長:0.2~40m  
(0.2~5m:0.1m単位 / 5~40m:0.5m単位)

### ・ケーブルタイプ

概要	シース色	ケーブルタイプ	対応コネクタ		標準ケーブル
			M12	M12 - M8	
PUR	黒	PUR	○	○	○
	橙	180		○	
	黄	240		○	
	灰	280	○	○	
架橋PUR	橙	150	○		
高耐屈曲PUR	灰	800	○	○	
PVC	黒	PVC	○	○	
	灰	500	○	○	
PVC(105°C対応)	黄	540	○		
	黄	542	○		

### ピンアサイン

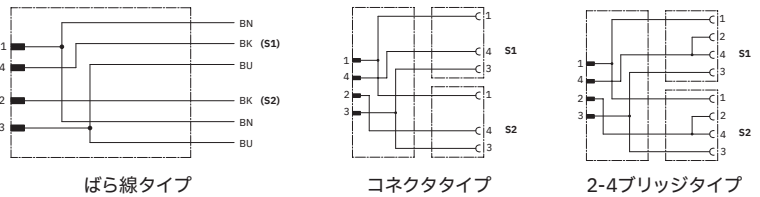

### ・ケーブルタイプ別物性一覧

概要	シース色	ケーブルタイプ	標準ケーブル	耐油	耐薬品	耐屈曲	耐捻回	耐スパッタ	耐温度	難燃	ハロゲンフリー
PUR	黒	PUR	○	◎	○	○		○	○	○	○
	橙	180		◎	○	○		○	○	○	○
	黄	240		◎	○	○		○	○	○	○
	灰	280		◎	○	○		○	○	○	○
架橋PUR	橙	150		◎	○	○		○	◎	○	
高耐屈曲PUR	灰	800		◎	○	◎	○	○	○	○	
PVC	黒	PVC		○					○	○	
	灰	500		○					○	○	
	黄	540		○					○	○	
PVC(105°C対応)	黄	542		○				◎	○		

### ■コネクタ分岐

M12	3極	Aコード	PUR	-	片側	
					ばら線	M12オス
定格電圧: AC48V / DC60V 定格電流: 4A 導体断面積: 0.34mm <sup>2</sup> (AWG 22) 保護等級: IP67						
片側	M12メス ×2			ケーブル長		製品番号
				1.5m		1436165
				3m		1436178
				5m		1436181
				10m		1436194
				可変長		1436233

### ピンアサイン

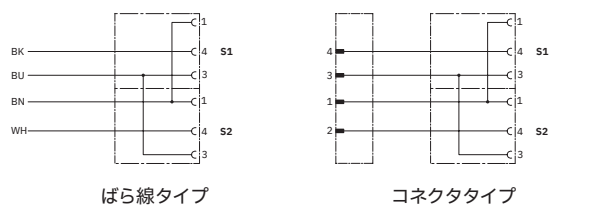

M8・M12 Y分岐 (T分岐) コネクタ



電源分岐	M8 M12	Aコード	片側			ピンアサイン		
			4極		5極			
			M8オス	M12オス	M12オス			
			製品番号					
片側	3極	M8メス×2 センターピッチ:12mm			1696183	1683471		
		LED付き、センターピッチ:21mm				1403627		
	3極+PE (2 M12メス×2ブリッジ)	M12メス×2 センターピッチ:18mm					1683455	
		センターピッチ:21mm					1511789	
		センターピッチ:18mm					1683413	
		センターピッチ:21mm					1514016	
	T分岐コネクタ					1519723		

M8・M12 変換アダプタ



変換	M8 M12	Aコード	片側				
			3極		4極		
			M8オス	M12オス	M8オス	M12オス	
			製品番号				
片側	3極	M8メス					1519752
		M12メス			1519749		
	4極	M8メス					1519765
		M12メス					1519736

並列分岐	M8 M12	Aコード	片側					ピンアサイン		
			3 極		4 極	5 極			8 極	
			M8オス	M12オス	M8オス	M12オス	M12オス×2		M12オス/メス	M12オス
			製品番号							
片側	3 極	M8メス×2			1696222	1683549				S1 S2
		4 極				1572443				S1 S2
		M12メス×2					1683468			S1 S2
							1514029 1419920 (シールド仕様)			S1 S2
		5 極					1419946 (シールド仕様)			S1 S2
								1526253		S1 S2
								1419933 (シールド仕様)		S1 S2
		M12オス/メス					1438079 (シールド仕様)			S1 S2
		M12メス×2					1541186			C1 C2 C3 C4 C5
		8 極	M12メス×2					1454972 1454969 (シールド仕様)		S1 S2

信号用コネクタケーブル

センターピッチについて

接続するM8・M12コネクタの種類により、対応する分岐コネクタのセンターピッチが異なります。

18mm: オーバーモールドケーブル (コネクタケーブル) の場合に使用

21mm: 組立式コネクタの場合に使用





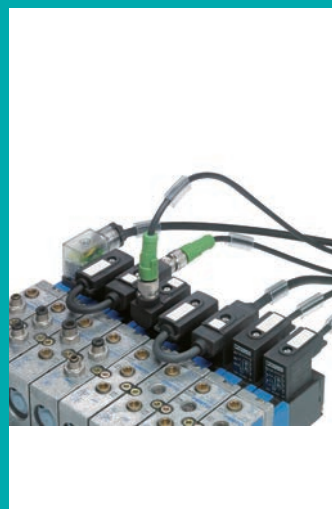

# DINバルブコネクタ SAC

DIN Valve Connectors



M8 M12	3種	Aコード	PVC	-	片側												
					ばら線	M12オス/ストレート	M12オス/アングル	M8オス/ストレート									
定格電圧: AC/DC24V 定格電流: 4A 導体断面積: 0.5mm <sup>2</sup> (AWG 20) 保護等級: IP67																	
					ケーブル長	製品番号	ケーブル長	製品番号	ケーブル長	製品番号	ケーブル長	製品番号					
タイプA			1.5m		1438684	3m		1415905	5m		1439502	10m		1439492			
			可変長	1435027	可変長	1434921	可変長	1434976	可変長	1405650							
			タイプB			1.5m		1415922	3m		1415923	5m		1415924	10m		1400610
						可変長	1435425	可変長	1435328	可変長	1435373	可変長	1405651				
						タイプBI			1.5m		1415929	3m		1400609	5m		1415930
可変長	1435276	可変長							1435179	可変長	1435221	可変長	1405652				
タイプC									1.5m		1439162	3m		1439515	5m		1439528
			可変長	1435726	可変長				1435629	可変長	1435674	可変長	1405653				
			タイプCI						1.5m		1439175	3m		1415939	5m		1415940
						可変長	1435577	可変長	1435470	可変長	1435522	可変長	1405654				

可変長ケーブル

可変長ケーブルでは、ケーブルタイプとケーブル長を指定(最小注文数量:25本)

例:バルブコネクタ(タイプA) - M12オス(ストレート)、PVC、4.5mの場合

1434921 / PVC / 4.5  
製品番号      ケーブルタイプ      ケーブル長:0.2~40m  
 (0.2~5m:0.1m単位)  
 (5~40m:0.5m単位)

・ケーブルタイプ











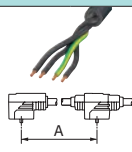
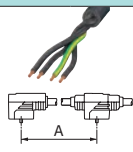
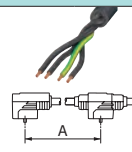

























概要	導体断面積	シース色	ケーブルタイプ	対応コネクタ				標準ケーブル
				M12、ばら線			M8	
				A	B(BI)	C(CI)		
PUR	0.5mm <sup>2</sup>	黒	PUR	○	○	○	○	
		黄	240	○	○	○		
		灰	280	○	○	○		
	1mm <sup>2</sup>	黒	121	○				
架橋PUR	0.5mm <sup>2</sup>	橙	150	○	○	○		
高耐屈曲PUR	0.5mm <sup>2</sup>	灰	800	○	○	○		
PVC	0.5mm <sup>2</sup>	黒	PVC	○	○	○	○	○
		灰	500	○	○	○		
	0.75mm <sup>2</sup>	黒	534	○	○	○		

・ケーブルタイプ別物性一覧

概要	シース色	ケーブルタイプ	標準ケーブル	耐油	耐薬品	耐屈曲	耐捻回	耐スパッタ	耐温度	難燃	ハロゲンフリー
PUR	黒	PUR		◎	○	○		○	○	○	○
	黄	240		◎	○	○		○	○	○	○
	灰	280		◎	○	○		○	○	○	○
	黒	121		◎	○	○		○	○	○	○
架橋PUR	橙	150		◎	○		◎	○	○	○	
高耐屈曲PUR	灰	800		◎	○	◎	○	○	○	○	
PVC	黒	PVC	○	○					○	○	
	灰	500		○					○	○	
	黒	534		○					○	○	



## ダブルDINバルブコネクタケーブル

### ■ツェナーダイオード保護





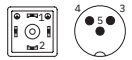
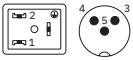
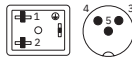

ばら線	-	-	PUR	-	片側								
					ばら線(A:10cm)		ばら線(A:15cm)		ばら線(A:20cm)				
定格電圧: AC/DC24V 定格電流: 4A 導体断面積: 0.75mm <sup>2</sup> (AWG 18) 保護等級: IP67													
タイプ	タイプA		タイプB		タイプBI		ケーブル長	製品番号	ケーブル長	製品番号	ケーブル長	製品番号	
片側	タイプA							1.5m	1457982	1.5m	1458020	1.5m	1458062
								3m	1457995	3m	1458033	3m	1458075
								5m	1458004	5m	1458046	5m	1458088
								10m	1458017	10m	1458059	10m	1458091
	タイプB							1.5m	1458169	1.5m	1458208	1.5m	1458240
								3m	1458172	3m	1458211	3m	1458253
								5m	1458185	5m	1458224	5m	1458266
								10m	1458198	10m	1458237	10m	1458279
	タイプBI							1.5m	1458347	1.5m	1458389	1.5m	1458428
								3m	1458350	3m	1458392	3m	1458431
								5m	1458363	5m	1458402	5m	1458444
								10m	1458376	10m	1458415	10m	1458457

## M12DINバルブコネクタ

### ■シングルコネクタ

タイプ	タイプA		タイプB		タイプBI	
外観						
ピンサイン						
製品番号	ストレート	1458525	1458541	1458567	1458567	1458567
	アングル	1458538	1458554	1458570	1458570	1458570
コネクタタイプ	オス					
コード	Aコード					
定格電圧	AC/DC24V					
定格電流	4A					
保護等級	IP67					
使用温度範囲	-25~85°C					

### ■ダブルコネクタ

タイプ	タイプA		タイプB		タイプBI	
外観						
ピンサイン						
製品番号	プラグ間距離 10cm	ストレート	1458101	1458282	1458460	1458460
		アングル	1458130	1458318	1458499	1458499
	プラグ間距離 15cm	ストレート	1458114	1458295	1458473	1458473
		アングル	1458143	1458321	1458509	1458509
プラグ間距離 20cm	ストレート	1458127	1458305	1458486	1458486	
	アングル	1458156	1458334	1458512	1458512	
コネクタタイプ	オス					
コード	Aコード					
定格電圧	AC/DC24V					
定格電流	4A					
保護等級	IP67					
使用温度範囲	-25~85°C					



# マルチポート SACB

Sensor Actuator Cabling Boxes

## 中継BOXからマルチポートへの置換え (ボックスレス)

- ・IP65～IP69Kの防塵防水仕様
- ・コネクタ化によるケーブル配線工数の削減
- ・ユニット化による部品点数と組立工数の削減
- ・LEDによるトラブルシューティングの簡易化

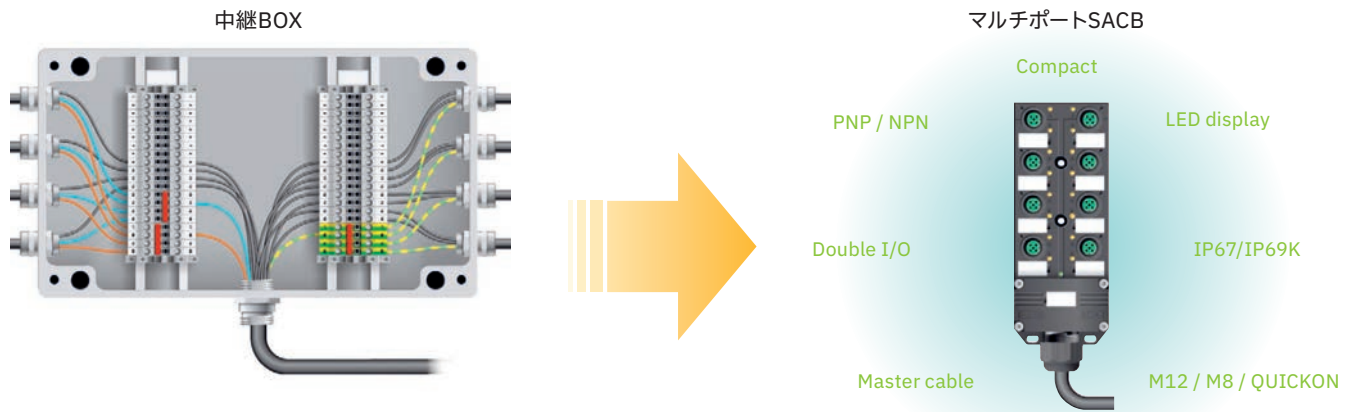

### ●防塵防水仕様

マルチポートの防塵防水保護等級はIP67および、より過酷な環境下で使用できるIP69Kをラインアップしています。  
 (※QUICKONコネクタタイプはIP65)



### ●3タイプの接続コネクタ

マルチポートの接続コネクタは、M8コネクタとM12コネクタ、電線を直接配線可能なQUICKON（圧接接続）の3タイプから選定できます。





### ●各入出力方式に対応

コントローラの入出力方式に対応したラインアップ。PNPおよびNPN対応製品ではLEDが搭載されており、信号の入出力を視覚的に確認することができます。

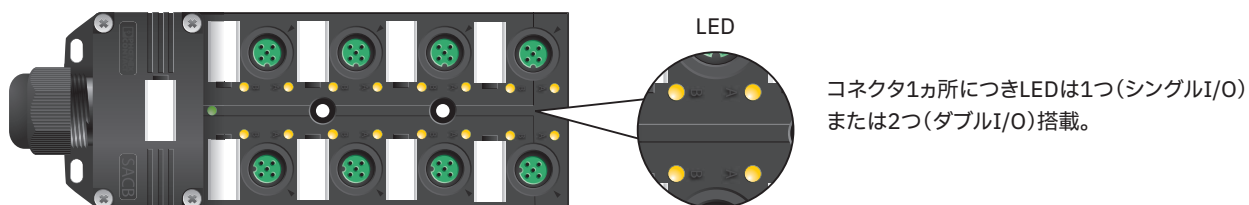

入出力方式	PNP用	NPN用	PNP / NPN兼用
LED	あり	あり	無し

### ●「マスターケーブル付き」と「ユニット・プラグ組立型」

マスターケーブル付きタイプおよびユニットとプラグを分けたユニット・プラグ組立型タイプをラインアップ。ユニット・プラグ組立型は端子配線を行った後にユニットとプラグを嵌合させて使用します。

マスターケーブル付き



ユニット・プラグ組立型



### ●「シングルI/O」と「ダブルI/O」

コネクタ1つにつき1信号に対応したシングルI/Oと2信号に対応したダブルI/Oのラインアップ。1台で最大16信号に対応することができます(8スロット、ダブルI/Oの場合)。

※ダブルI/Oは分岐コネクタを使用



## M8コネクタ対応マルチポート(IP67)

### ■マスターケーブル付き

外観										
コネクタ	M8コネクタ									
入出力方式	PNP									
保護等級	IP67									
LED	あり									
定格電圧	DC24V									
定格電流	各I/O	2A								
	各M8スロット	2A								
	M8スロット合計	6A								
ケーブル耐摺動回数	1,500,000回									
I/O(1スロットあたり)	シングル									
M8スロット数	4	6	8	10	ダブル					
製品番号	ケーブル長:5m	1197207	1197216	1197232	1197325	1197314				
	ケーブル長:10m	1197212	1197231	1197236	1197328	1197319				

### ■ユニット・プラグ組立型(ユニット・プラグセット)

外観											
コネクタ	M8コネクタ										
入出力方式	PNP										
保護等級	IP67										
LED	あり										
電線接続方式	Push-in式					ねじ式					
適合導体断面積	0.2~1.5mm <sup>2</sup> (AWG 24~16)					0.14~1.5mm <sup>2</sup> (AWG 26~16)					
適合ケーブル径	6~12mm					6~12mm					
定格電圧	DC24V					DC24V					
定格電流	各I/O	2A				2A				2A	
	各M8スロット	2A				2A				2A	
	M8スロット合計	8A				8A				8A	
I/O(1スロットあたり)	シングル										
M8スロット数	4	6	8	10	8	シングル		4	8	10	ダブル
製品番号	ユニット・プラグセット	1197604	1197608	1197616	1197625	1197620	1197589	1197611	1197621	1197617	
	マスターケーブル(50m)	1517576	1517589	1517592	1517602	1539350	1517576	1517592	1517602	1539350	

### ■ユニット・プラグ組立型(ユニット・プラグ別)

外観											
コネクタ	M8コネクタ										
入出力方式	PNP										
保護等級	IP67										
LED	あり										
電線接続方式	Push-in式					ねじ式					
適合導体断面積	0.2~1.5mm <sup>2</sup> (AWG 24~16)					0.14~1.5mm <sup>2</sup> (AWG 26~16)					
適合ケーブル径	6~12mm					6~12mm					
定格電圧	DC24V					DC24V					
定格電流	各I/O	2A				2A				2A	
	各M8スロット	2A				2A				2A	
	M8スロット合計	8A				8A				8A	
I/O(1スロットあたり)	シングル										
M8スロット数	4	6	8	10	4	6	8	10			
製品番号	ユニット	1197599	1197606	1197612	1197623	1197599	1197606	1197612	1197623		
	プラグ ケーブル無し	1197651	1197654	1197657	1197658	1197637	1197641	1197643	1197646		
	マスターケーブル(50m)	1517576	1517589	1517592	1517602	1517576	1517589	1517592	1517602		

## M12コネクタ対応マルチポート(IP67)

### ■マスターケーブル付き

外観																
コネクタ	M12コネクタ															
入出力方式	PNP						NPN				PNP / NPN兼用					
保護等級	IP67						IP67				IP67					
LED	あり						あり				無し					
定格電圧	DC24V						DC24V				AC/DC120V					
定格電流	各I/O		2A		4A		2A		4A		2A		4A			
	各M12スロット		4A		12A		4A		12A		4A		12A			
	M12スロット合計		12A		12A		12A		12A		12A		12A			
ケーブル耐摺動回数	1,500,000回						1,500,000回				1,500,000回					
I/O(1スロットあたり)	シングル			ダブル			シングル		ダブル		シングル			ダブル		
M12スロット数	4	6	8	4	6	8	4	8	4	6	8	4	6	8		
製品番号	ケーブル長:5m		1452576	1452631	1452699	1452602	1452660	1452725	1405737	1405739	1452398	-	1452518	1452424	1452482	1452547
	ケーブル長:10m		1452589	1452644	1452709	1452615	1452673	1452738	1405738	1405740	1452408	1452466	1452521	1452437	1452495	1452550

### ■ユニット・プラグ組立型(ユニット・プラグセット)

外観															
コネクタ	M12コネクタ														
入出力方式	PNP						PNP / NPN兼用								
保護等級	IP67						IP67								
LED	あり						無し								
電線接続方式	ねじ式						ねじ式								
適合導体断面積	0.14~1.5mm <sup>2</sup> (AWG 26~16)						0.14~1.5mm <sup>2</sup> (AWG 26~16)								
適合ケーブル径	7~12mm						7~12mm								
定格電圧	DC24V						AC/DC120V								
定格電流	各I/O		2A		4A		2A		4A		2A		4A		
	各M12スロット		4A		10A		4A		10A		4A		10A		
	M12スロット合計		10A		10A		10A		10A		10A		10A		
I/O(1スロットあたり)	シングル			ダブル			シングル		ダブル		シングル			ダブル	
M12スロット数	4	6	8	4	6	8	4	8	4	6	8	4	6	8	
製品番号	ユニット・プラグセット		1452806	1452822	1452848	1452819	1452835	1452851	1452741	1452767	1452783	1452754	1452770	1452796	
	マスターケーブル(50m)		1503328	1503331	1503344	1503357	1503360	1503373	1503328	1503331	1503344	1503357	1503360	1503373	

### ■ユニット・プラグ組立型(ユニット・プラグ別)

外観															
コネクタ	M12コネクタ														
入出力方式	PNP														
保護等級	IP67														
LED	あり														
電線接続方式	ねじ式														
適合導体断面積	0.14~1.5mm <sup>2</sup> (AWG 26~16)														
適合ケーブル径	7~12mm														
定格電圧	DC24V														
定格電流	各I/O		2A		4A		2A		4A		2A		4A		
	各M12スロット		4A		10A		4A		10A		4A		10A		
	M12スロット合計		10A		10A		10A		10A		10A		10A		
I/O(1スロットあたり)	シングル						ダブル								
M12スロット数	4	6	8	4	6	8	4	8	4	6	8	4	6	8	
製品番号	ユニット		1452864	1452880	1452903	1452877	1452893	1452916	プラグ		1453229	1453229	1453229	1453229	1453229
	ケーブル	ケーブル無し	1453229	1453229	1453229	1453229	1453229	1453229	1453229	1453229	1453229	1453229	1453229	1453229	1453229
		ケーブル付き(5m)	1453083	1453148	1453177	1453083	1453148	1453203	1453203	1453203	1453203	1453203	1453203	1453203	1453203
		ケーブル付き(10m)	1453096	1453122	1453180	1453096	1453216	1453216	1453216	1453216	1453216	1453216	1453216	1453216	1453216
	マスターケーブル(50m)		1503328	1503331	1503344	1503357	1503360	1503373	1503360	1503373	1503360	1503373	1503360	1503373	1503373

## M12コネクタ対応マルチポート(IP69K)

### ■マスターケーブル付き

外観									
コネクタ	M12コネクタ								
入出力方式	PNP				PNP / NPN兼用				
保護等級	IP69K				IP69K				
LED	あり				無し				
定格電圧	DC24V				AC/DC120V				
定格電流	各I/O	2A				2A			
	各M12スロット	4A				4A			
	M12スロット合計	12A				12A			
ケーブル耐摺動回数	1,500,000回				1,500,000回				
I/O(1スロットあたり)	シングル		ダブル		シングル		ダブル		
M12スロット数	4	8	4	8	4	8	4	8	
製品番号	ケーブル長:5m	1517084	1517165	1517107	1517181	1516962	1517042	1516988	1517068
	ケーブル長:10m	1517097	1517178	1517110	1517194	1516975	1517055	1516991	1517071

### ■ユニット・プラグ組立型(ユニット・プラグセット)

外観													
コネクタ	M12コネクタ												
入出力方式	PNP						PNP / NPN兼用						
保護等級	IP69K						IP69K						
LED	あり						無し						
電線接続方式	ねじ式						ねじ式						
適合導体断面積	0.14~1.5mm <sup>2</sup> (AWG 26~16)						0.14~1.5mm <sup>2</sup> (AWG 26~16)						
適合ケーブル径	7~12mm						7~12mm						
定格電圧	DC24V						AC/DC120V						
定格電流	各I/O	2A						2A					
	各M12スロット	4A						4A					
	M12スロット合計	10A						10A					
I/O(1スロットあたり)	シングル			ダブル			シングル			ダブル			
M12スロット数	4	6	8	4	6	8	4	6	8	4	6	8	
製品番号	ユニット・プラグセット	1516784	1516807	1516823	1516797	1516810	1516836	1516849	1516865	1516881	1516852	1516878	1516894
	マスターケーブル(50m)	1503328	1503331	1503344	1503357	1503360	1503373	1503328	1503331	1503344	1503357	1503360	1503373

### ■ユニット・プラグ組立型(ユニット・プラグ別)

外観							
コネクタ	M12コネクタ						
入出力方式	PNP						
保護等級	IP69K						
LED	あり						
電線接続方式	ねじ式						
適合導体断面積	0.14~1.5mm <sup>2</sup> (AWG 26~16)						
適合ケーブル径	7~12mm						
定格電圧	DC24V						
定格電流	各I/O	2A					
	各M12スロット	4A					
	M12スロット合計	10A					
I/O(1スロットあたり)	シングル			ダブル			
M12スロット数	4	6	8	4	6	8	
製品番号	ユニット	1516726	1516742	1516768	1516739	1516771	
	プラグ	ケーブル無し	1516713	1516713	1516713	1516713	1516713
		ケーブル付き(5m)	1516353	1516551	1516577	1516593	1516616
		ケーブル付き(10m)	1516548	1516564	1516580	1516603	1516629
	マスターケーブル(50m)	1503328	1503331	1503344	1503357	1503360	

## QUICKONコネクタ対応マルチポート(IP65)

### ■ユニット・プラグ組立型(ユニット・プラグセット)

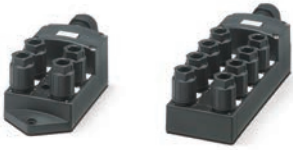
外観									
コネクタ	QUICKONコネクタ								
入出力方式	PNP				PNP / NPN兼用				
保護等級	IP65				IP65				
LED	あり				無し				
電線接続方式	Push-in式		ねじ式		Push-in式		ねじ式		
適合導体断面積	0.2~1.5mm <sup>2</sup> (AWG 24~16)		0.14~1.5mm <sup>2</sup> (AWG 26~16)		0.2~1.5mm <sup>2</sup> (AWG 24~16)		0.14~1.5mm <sup>2</sup> (AWG 26~16)		
適合ケーブル径	7~12mm		7~12mm		7~12mm		7~12mm		
定格電圧	DC24V		DC24V		AC48V / DC60V		AC48V / DC60V		
定格電流	各I/O	2A		2A		2A		2A	
	各QUICKONスロット	4A		4A		4A		4A	
	QUICKONスロット合計	10A		10A		10A		10A	
I/O(1スロットあたり)	ダブル		ダブル		ダブル		ダブル		
QUICKONスロット数	4	8	4	8	4	8	4	8	
製品番号	ユニット・プラグセット	1175448	1175449	1156005	1156006	1175445	1175447	1156003	1156004

### QUICKON取付手順



電線をナットに通す



電線をガイドに固定

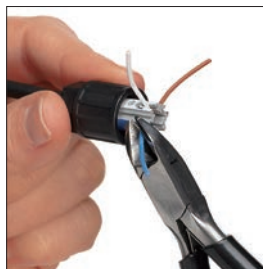

余分な電線を切断



この状態で本体に接続

## 特定アプリケーション向けマルチポート

### ■食品アプリケーション向け

外観		
コネクタ	M12コネクタ	
入出力方式	PNP	
保護等級	IP69K	
LED	あり	
定格電圧	DC24V	
定格電流	各I/O	2A
	各M12スロット	4A
	M12スロット合計	12A
ケーブル耐摺動回数	1,000,000回	
I/O(1スロットあたり)	ダブル	
M12スロット数	8	
製品番号	ケーブル長:5m	1555541
	ケーブル長:10m	1555554

### ■屋外アプリケーション向け

外観		
コネクタ	M12コネクタ	
入出力方式	PNP / NPN兼用	
保護等級	IP69K	
LED	無し	
定格電圧	AC/DC120V	
定格電流	各I/O	2A
	各M12スロット	4A
	M12スロット合計	12A
ケーブル耐摺動回数	1,500,000回	
I/O(1スロットあたり)	ダブル	
M12スロット数	8	
製品番号	ケーブル長:5m	1457364
	ケーブル長:10m	1457377

### ■シールド対応

外観		
コネクタ	M12コネクタ	
入出力方式	PNP / NPN兼用	
保護等級	IP65	
LED	無し	
定格電圧	AC48V / DC60V	
定格電流	各I/O	2A
	各M12スロット	4A
	M12スロット合計	12A
ケーブル耐摺動回数	1,500,000回	
I/O(1スロットあたり)	ダブル	
M12スロット数	8	
製品番号	ケーブル長:5m	1155993
	ケーブル長:10m	1155995

### ■耐高摺動対応





外観		
コネクタ	M12コネクタ	
入出力方式	PNP	
保護等級	IP69K	
LED	あり	
定格電圧	DC24V	
定格電流	各I/O	2A
	各M12スロット	4A
	M12スロット合計	12A
ケーブル耐摺動回数	5,000,000回	
I/O(1スロットあたり)	ダブル	
M12スロット数	8	
製品番号	ケーブル長:5m	1401199



## ■アクセサリ

	保護キャップ		クロージングプラグ
	M8スロット用	M12スロット用	QUICKONコネクタ用
外観			
製品番号	1682540	1553129	1670235
概要	保護等級:IP67	保護等級:IP67	QUICKONコネクタに使用

	M8・M12コネクタ用トルクドライバー				ケーブルグランド用トルクドライバー	
	M8コネクタ用		M12コネクタ用		ケーブルグランド用トルクドライバー	ビット
外観	ビット		ビット			
外観						
製品番号	1208487	10mm用 1208461 12mm用 1208474	1208429	15mm用 1208432 20mm用 1208445	1212315	1212486
概要	トルク値:0.2Nm	1208487とセットで使用	トルク値:0.4Nm	1208429とセットで使用	ユニット・プラグ組立型に使用 トルク値:2.5Nm	1212315とセットで使用

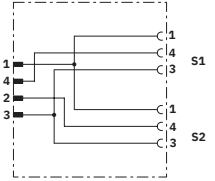
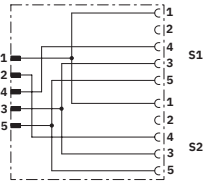
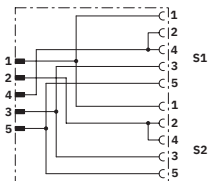
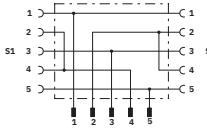
	ダブルI/O用分岐コネクタ				分岐コネクタ ダブルI/O仕様(4番、2番極を使用)に使用 します。 2-4極ブリッジ:NOまたはNCセンサに対応
	ダブルI/O用		ダブルI/O用(2-4極ブリッジ)		
	M8コネクタ	M12コネクタ	M12コネクタ		
外観					
製品番号	1696183	1511789	1514016	1519723	
ピンアサイン					

※分岐コネクタに組立式コネクタを使用する場合は、製品によってはコネクタが干渉する可能性がありますので各寸法を確認してください。





# 電源用コネクタケーブル SAC

Sensor Actuator Cablings for power

M12 コネクタケーブル

■ 2極+PE



M12	2極+PE	Sコード	PUR	片側								
				ばら線		M12オス/ストレート		M12オス/アングル				
定格電圧: AC690V 定格電流: 16A 導体断面積: 1.5mm <sup>2</sup> (AWG 16) 保護等級: IP67												
				ケーブル長	製品番号	ケーブル長	製品番号	ケーブル長	製品番号	ケーブル長	製品番号	
ばら線				1m	1175827	1m	1176043	1m	1176043			
				2m	1175867	2m	1176069	2m	1176069			
				5m	1175870	5m	1176084	5m	1176084			
				10m	1175908	10m	1176440	10m	1176440			
				可変長	1276647	可変長	1276646	可変長	1276646			
				M12メス/ストレート			1m	1176479				
							2m	1176842				
							5m	1176846				
							10m	1176849				
							可変長	1276645	可変長	1276643	可変長	1276641
				M12メス/アングル			1m	1176857				
							2m	1176867				
							5m	1176919				
							10m	1176935				
							可変長	1276644	可変長	1276642	可変長	1276640

・ケーブルタイプ別物性一覧

概要	シース色	ケーブルタイプ	標準ケーブル	耐油	耐薬品	耐屈曲
PUR	黒	PUR	○	○	○	○
				○	○	○
				○	○	○
				○	○	○

可変長ケーブル

可変長ケーブルでは、ケーブルタイプとケーブル長を指定(最小注文数量:25本)

例: M12オス(ストレート) - M12メス(ストレート)、PUR、4.5mの場合

1276643 / PUR / 4.5

製品番号 / ケーブルタイプ / ケーブル長: 0.2~40m  
(0.2~5m: 0.1m単位)  
(5~40m: 0.5m単位)

・ケーブルタイプ

概要	シース色	ケーブルタイプ	標準ケーブル
PUR	黒	PUR	○
PVC	黒	PVC	



M12	2極+PE	Sコード	PVC	片側								
				ばら線		M12オス/ストレート		M12オス/アングル				
定格電圧: AC690V 定格電流: 16A 導体断面積: 1.5mm <sup>2</sup> (AWG 16) 保護等級: IP67												
				ケーブル長	製品番号	ケーブル長	製品番号	ケーブル長	製品番号	ケーブル長	製品番号	
ばら線				1m	1411636	1m	1411640	1m	1411640			
				2m	1411637	2m	1411641	2m	1411641			
				5m	1411638	5m	1411642	5m	1411642			
				10m	1411639	10m	1411643	10m	1411643			
				可変長	1276647	可変長	1276643	可変長	1276641			
				M12メス/ストレート			1m	1411644				
							2m	1411645				
							5m	1411646				
							10m	1411647				
							可変長	1276645	可変長	1276643	可変長	1276641
				M12メス/アングル			1m	1411648				
							2m	1411649				
							5m	1411650				
							10m	1411651				
							可変長	1276644	可変長	1276642	可変長	1276640

・ケーブルタイプ別物性一覧

概要	シース色	ケーブルタイプ	標準ケーブル	耐油	耐薬品	耐屈曲
PVC	黒	PVC	○	○	○	○
				○	○	○
				○	○	○
				○	○	○

可変長ケーブル

可変長ケーブルでは、ケーブルタイプとケーブル長を指定(最小注文数量:25本)

例: M12オス(ストレート) - M12メス(ストレート)、PVC、4.5mの場合

1276643 / PVC / 4.5

製品番号 / ケーブルタイプ / ケーブル長: 0.2~40m  
(0.2~5m: 0.1m単位)  
(5~40m: 0.5m単位)

・ケーブルタイプ

概要	シース色	ケーブルタイプ	標準ケーブル
PUR	黒	PUR	
PVC	黒	PVC	○

■3極+PE

M12	3極+PE	Sコード	PUR	片側										
				ばら線		M12オス/ストレート		M12オス/アングル		M12オス/ストレート (シールド仕様)		M12オス/アングル (シールド仕様)		
定格電圧: AC690V 定格電流: 12A 導体断面積: 1.5mm <sup>2</sup> (AWG 16) 保護等級: IP67														
				ケーブル長	製品番号	ケーブル長	製品番号	ケーブル長	製品番号	ケーブル長	製品番号	ケーブル長	製品番号	
片側	ばら線				1m	1408835	1m	1408839	1.5m	1424104	1.5m	1424108		
					2m	1408836	2m	1408840	3m	1424105	3m	1424109		
					5m	1408837	5m	1408841	5m	1424245	5m	1424110		
					10m	1408838	10m	1408842	10m	1424107	10m	1424111		
					可変長	1276639	可変長	1276638	可変長	1276631	可変長	1276630		
	M12メス/ストレート				1m	1408843								
					2m	1408844								
					5m	1408845								
					10m	1408846								
					可変長	1276637	可変長	1276636	可変長	1276633				
	M12メス/アングル				1m	1408848								
					2m	1408852								
					5m	1408853								
					10m	1408854								
					可変長	1276635	可変長	1276634	可変長	1276632				
	M12メス/ストレート (シールド仕様)				1.5m	1424096								
					3m	1424097								
					5m	1424098								
					10m	1424099								
					可変長	1276629			可変長	1276627	可変長	1276625		
M12メス/アングル (シールド仕様)				1.5m	1424100									
				3m	1424101									
				5m	1424102									
				10m	1424103									
				可変長	1276628			可変長	1276626	可変長	1276624			

可変長ケーブル

可変長ケーブルでは、ケーブルタイプとケーブル長を指定(最小注文数量:25本)

例:M12オス(ストレート) – M12メス(ストレート)、PUR、4.5mの場合

1276636 / PUR / 4.5

製品番号      ケーブルタイプ      ケーブル長:0.2~40m  
 (0.2~5m:0.1m単位)  
 (5~40m:0.5m単位)

・ケーブルタイプ

概要	シース色	ケーブルタイプ	標準ケーブル
PUR(1.5mm <sup>2</sup> )	黒	PUR	○
PUR(2.5mm <sup>2</sup> 、定格電流:16A)	黒	125	

※非シールドタイプのみ選択可能

・ケーブルタイプ別物性一覧

概要	シース色	ケーブルタイプ	標準ケーブル	耐油	耐薬品	耐屈曲	耐捻回	耐スパッタ	耐温度	難燃	ハロゲンフリー
PUR	黒	PUR	○	◎	○	○	◎	○	○	○	○
	黒	125		◎	○	○	○	○	○	○	○

M12 コネクタケーブル

■4極



M12	4種	Tコード	PUR	片側									
				ばら線		M12オス/ストレート		M12オス/アングル		M12オス/ストレート (シールド仕様)		M12オス/アングル (シールド仕様)	
定格電圧: DC63V 定格電流: 12A 導体断面積: 1.5mm <sup>2</sup> (AWG 16) 保護等級: IP67													
				ケーブル長	製品番号	ケーブル長	製品番号	ケーブル長	製品番号	ケーブル長	製品番号	ケーブル長	製品番号
ばら線						1m	1408812	1m	1408816	1.5m	1424120	1.5m	1424124
						2m	1408813	2m	1408819	3m	1424121	3m	1424125
						5m	1408814	5m	1408820	5m	1424122	5m	1424126
						10m	1408815	10m	1408822	10m	1424123	10m	1424127
						可変長	1276623	可変長	1276622	可変長	1276614	可変長	1276613
M12メス/ストレート				1m	1408823	1m	1408808						
				2m	1408824	2m	1408809						
				5m	1408825	5m	1408810						
				10m	1408826	10m	1408811						
				可変長	1276621	可変長	1276619	可変長	1276616				
M12メス/アングル				1m	1408827			1m	1415196				
				2m	1408828			2m	1415197				
				5m	1408829			5m	1415198				
				10m	1408830			10m	1415199				
				可変長	1276620	可変長	1276618	可変長	1276615				
M12メス/ストレート (シールド仕様)				1.5m	1424112								
				3m	1424113								
				5m	1424114								
				10m	1424115								
				可変長	1276612			可変長	1276610	可変長	1276608		
M12メス/アングル (シールド仕様)				1.5m	1424116								
				3m	1424117								
				5m	1424118								
				10m	1424128								
				可変長	1276611			可変長	1276609	可変長	1276607		

可変長ケーブル

可変長ケーブルでは、ケーブルタイプとケーブル長を指定(最小注文数量:25本)

例: M12オス(ストレート) - M12メス(ストレート)、PUR、4.5mの場合

1276619 / PUR / 4.5

製品番号

ケーブルタイプ

ケーブル長: 0.2~40m

(0.2~5m: 0.1m単位)  
(5~40m: 0.5m単位)

・ケーブルタイプ

概要	シース色	ケーブルタイプ	標準ケーブル
PUR(1.5mm <sup>2</sup> )	黒	PUR	○
PUR(2.5mm <sup>2</sup> 、定格電流:16A)	黒	125	
PVC(1.5mm <sup>2</sup> )	黒	110	

※非シールドタイプのみ選択可能

・ケーブルタイプ別物性一覧

概要	シース色	ケーブルタイプ	標準ケーブル	耐油	耐薬品	耐屈曲	耐捻回	耐スパッタ	耐温度	難燃	ハロゲンフリー
PUR	黒	PUR	○	◎	○	○	◎	○	○	○	○
	黒	125		◎	○	○	◎	○	○	○	○
PVC	黒	110		○					○	○	





M12	4種	Tコード	PVC	片側						
				ばら線		M12オス/ストレート		M12オス/アングル		
定格電圧: DC63V 定格電流: 12A 導体断面積: 1.5mm <sup>2</sup> (AWG 16) 保護等級: IP67										
				ケーブル長	製品番号	ケーブル長	製品番号	ケーブル長	製品番号	
片側	ばら線					1m	1089952	1m	1089958	
						2m	1089953	2m	1089961	
						5m	1089955	5m	1089965	
						10m	1089956	10m	1089968	
						可変長	1276623	可変長	1276622	
	M12オス/ストレート				1m	1089970	1m	1089988		
					2m	1089971	2m	1089997		
					5m	1089972	5m	1089998		
					10m	1089973	10m	1089999		
					可変長	1276621	可変長	1276619	可変長	1276616
M12オス/アングル				1m	1089977					
				2m	1089981					
				5m	1089984					
				10m	1089987					
				可変長	1276620	可変長	1276618	可変長	1276615	

可変長ケーブル

可変長ケーブルでは、ケーブルタイプとケーブル長を指定(最小注文数量:25本)

例: M12オス(ストレート) – M12メス(ストレート)、110、4.5mの場合

1276619 / 110 / 4.5  
製品番号      ケーブルタイプ      ケーブル長: 0.2~40m  
 (0.2~5m: 0.1m単位)  
 (5~40m: 0.5m単位)

・ケーブルタイプ

概要	シース色	ケーブルタイプ	標準ケーブル
PUR(1.5mm <sup>2</sup> )	黒	PUR	
PUR(2.5mm <sup>2</sup> , 定格電流: 16A)	黒	125	
PVC(1.5mm <sup>2</sup> )	黒	110	○

・ケーブルタイプ別物性一覧

概要	シース色	ケーブルタイプ	標準ケーブル	耐油	耐薬品	耐屈曲	耐捻回	耐スパッタ	耐温度	難燃	ハロゲンフリー
PUR	黒	PUR		◎	○	○		○	○	○	○
	黒	125		◎	○	○		○	○	○	○
PVC	黒	110	○	○					○	○	

M12 コネクタケーブル

■4極+PE



M12	4極+PE	Kコード	PUR	片側														
				ばら線		M12オス/ストレート		M12オス/アングル		M12オス/ストレート (シールド仕様)		M12オス/アングル (シールド仕様)						
定格電圧: AC690V 定格電流: 16A 導体断面積: 2.5mm <sup>2</sup> (AWG 14) 保護等級: IP67																		
				ケーブル長	製品番号	ケーブル長	製品番号	ケーブル長	製品番号	ケーブル長	製品番号	ケーブル長	製品番号					
					1.5m	1414866	1.5m	1414833	1.5m	1414867	1.5m	1414834						
					3m	1414870	3m	1414837	3m	1414871	3m	1414838						
					5m	1414875	5m	1414841	5m	1414876	5m	1414842						
					10m	1414879	10m	1414846	10m	1414880	10m	1414847						
					可変長	1276606	可変長	1276604	可変長	1276597	可変長	1276596						
片側	ばら線			ケーブル長	製品番号	ケーブル長	製品番号	ケーブル長	製品番号	ケーブル長	製品番号	ケーブル長	製品番号					
					1.5m	1414770		3m	1414788		5m	1414804		10m	1414821			
					可変長	1276603	可変長	1276601	可変長	1276599								
				M12メス/ストレート				1.5m	1414766		3m	1414784		5m	1414800		10m	1414817
								可変長	1276602	可変長	1276600	可変長	1276598					
	M12メス/ストレート (シールド仕様)							1.5m	1414771		3m	1414789		5m	1414805		10m	1414822
								可変長	1276595				可変長	1276592	可変長	1276590		
							M12メス/アングル				1.5m	1414767		3m	1414785		5m	1414801
					可変長	1276593							可変長	1276591	可変長	1276589		

可変長ケーブル

可変長ケーブルでは、ケーブルタイプとケーブル長を指定(最小注文数量:25本)

例: M12オス(ストレート) - M12メス(ストレート)、PUR、4.5mの場合

1276601 / PUR / 4.5

製品番号

ケーブルタイプ

ケーブル長: 0.2~40m

(0.2~5m: 0.1m単位)

(5~40m: 0.5m単位)

・ケーブルタイプ

概要	シース色	ケーブルタイプ	標準ケーブル
PUR	黒	PUR	○
PVC	黒	PVC	

※非シールドタイプのみ選択可能

・ケーブルタイプ別物性一覧

概要	シース色	ケーブルタイプ	標準ケーブル	耐油	耐薬品	耐屈曲	耐捻回	耐スパッタ	耐温度	難燃	ハロゲンフリー
PUR	黒	PUR	○	◎	○	○	◎	○	○	○	○
	橙	PUR	○	◎	○	○	◎	○	○	○	○
PVC	黒	PVC		○					○	○	



M12	4極+PE	Kコード	PVC	片側						
				ばら線		M12オス/ストレート		M12オス/アングル		
定格電圧: AC690V 定格電流: 16A 導体断面積: 2.5mm <sup>2</sup> (AWG 14) 保護等級: IP67										
				ケーブル長	製品番号	ケーブル長	製品番号	ケーブル長	製品番号	
片側	ばら線			1.5m	1414868	1.5m	1414835			
				3m	1414872	3m	1414839			
				5m	1414877	5m	1414843			
				10m	1414881	10m	1414848			
				可変長	1276606	可変長	1276604			
	M12メス/ストレート				1.5m	1414780				
					3m	1414796				
					5m	1414812				
					10m	1414829				
					可変長	1276603	可変長	1276601	可変長	1276599
	M12メス/アングル				1.5m	1414774				
					3m	1414792				
					5m	1414808				
10m					1414825					
可変長					1276602	可変長	1276600	可変長	1276598	

### 可変長ケーブル

可変長ケーブルでは、ケーブルタイプとケーブル長を指定(最小注文数量:25本)

例: M12オス(ストレート) - M12メス(ストレート)、PVC、4.5mの場合

1276601 / PVC / 4.5  
製品番号      ケーブルタイプ      ケーブル長: 0.2~40m  
 (0.2~5m: 0.1m単位)  
 (5~40m: 0.5m単位)

### ・ケーブルタイプ

概要	シース色	ケーブルタイプ	標準ケーブル
PUR	黒	PUR	
PVC	黒	PVC	○

### ・ケーブルタイプ別物性一覧

概要	シース色	ケーブルタイプ	標準ケーブル	耐油	耐薬品	耐屈曲	耐捻回	耐スパッタ	耐温度	難燃	ハロゲンフリー
PUR	黒	PUR		◎	○	○		○	○	○	○
PVC	黒	PVC	○	○					○	○	

M12 コネクタケーブル



■4極

M12	4極	Lコード	PUR	片側											
				ばら線		M12オス/ストレート (導体断面積:2.5mm <sup>2</sup> )		M12オス/アングル (導体断面積:2.5mm <sup>2</sup> )		M12オス/ストレート (導体断面積:1.5mm <sup>2</sup> )		M12オス/アングル (導体断面積:1.5mm <sup>2</sup> )			
定格電圧:DC63V 定格電流:16A(導体断面積:2.5mm <sup>2</sup> ) 12A(導体断面積:1.5mm <sup>2</sup> ) 導体断面積:2.5mm <sup>2</sup> (AWG 14) 1.5mm <sup>2</sup> (AWG 16) 保護等級:IP67															
				ケーブル長	製品番号	ケーブル長	製品番号	ケーブル長	製品番号	ケーブル長	製品番号	ケーブル長	製品番号		
					1.5m	1425065	1.5m	1425069	1.5m	1425025	1.5m	1425029			
					3m	1425066	3m	1425070	3m	1425026	3m	1425030			
					5m	1425067	5m	1425071	5m	1425027	5m	1425031			
					10m	1425068	10m	1425072	10m	1425028	10m	1425032			
					可変長	1276568	可変長	1276567	可変長	1276568	可変長	1276567			
片側	ばら線				1.5m	1425073	0.3m	1425081							
					3m	1425074	0.6m	1425082							
					5m	1425075	1.5m	1425083							
					10m	1425076	3m	1425084							
					可変長	1276563	可変長	1276560	可変長	1276557					
	M12オス/ストレート 導体断面積:1.5mm <sup>2</sup>					1.5m	1425077								
						3m	1425078								
						5m	1425079								
						10m	1425080								
						可変長	1276561	可変長	1276558	可変長	1276556				
M12オス/アングル 導体断面積:1.5mm <sup>2</sup>					1.5m	1425033			0.3m	1425041					
					3m	1425034			0.6m	1425042					
					5m	1425035			1.5m	1425043					
					10m	1425036			3m	1425044					
					可変長	1276563			可変長	1276560	可変長	1276557			
M12オス/ストレート 導体断面積:1.5mm <sup>2</sup>					1.5m	1425037									
					3m	1425038									
					5m	1425039									
					10m	1425040									
					可変長	1276561									
M12オス/アングル 導体断面積:1.5mm <sup>2</sup>					1.5m	1425037									
					3m	1425038									
					5m	1425039									
					10m	1425040									
					可変長	1276561									

可変長ケーブル

可変長ケーブルでは、ケーブルタイプとケーブル長を指定(最小注文数量:25本)

例:M12オス(ストレート) - M12メス(ストレート)、PUR、4.5mの場合















1276560 / PUR / 4.5  
 製品番号 / ケーブルタイプ / ケーブル長:0.2~40m  
 (0.2~5m:0.1m単位)  
 (5~40m:0.5m単位)

・ケーブルタイプ

概要	シース色	ケーブルタイプ	標準ケーブル
PUR(2.5mm <sup>2</sup> )	黒	PUR	○
PUR(1.5mm <sup>2</sup> )	黒	105	○
PVC(2.5mm <sup>2</sup> )	黒	PVC	
PVC(1.5mm <sup>2</sup> )	黒	110	

・ケーブルタイプ別物性一覧

概要	シース色	ケーブルタイプ	標準ケーブル	耐油	耐薬品	耐屈曲	耐捻回	耐スパッタ	耐温度	難燃	ハロゲンフリー
PUR	黒	PUR	○	◎	○	○	◎	○	○	○	○
	黒	105	○	◎	○	○	◎	○	○	○	○
PVC	黒	PVC		○					○	○	
	黒	110		○					○	○	

M12	4種	Lコード	PVC	片側													
				ばら線	M12オス/ストレート (導体断面積:2.5mm <sup>2</sup> )	M12オス/アングル (導体断面積:2.5mm <sup>2</sup> )	M12オス/ストレート (導体断面積:1.5mm <sup>2</sup> )	M12オス/アングル (導体断面積:1.5mm <sup>2</sup> )	ケーブル長	製品番号	ケーブル長	製品番号	ケーブル長	製品番号	ケーブル長	製品番号	
定格電圧:DC63V 定格電流:16A(導体断面積:2.5mm <sup>2</sup> ) 12A(導体断面積:1.5mm <sup>2</sup> ) 導体断面積:2.5mm <sup>2</sup> (AWG 14) 1.5mm <sup>2</sup> (AWG 16) 保護等級:IP67																	
片側	ばら線			ケーブル長	製品番号	ケーブル長	製品番号	ケーブル長	製品番号	ケーブル長	製品番号	ケーブル長	製品番号	ケーブル長	製品番号		
				1.5m	1425085	1.5m	1425089	1.5m	1425045	1.5m	1425049						
				3m	1425086	3m	1425090	3m	1425046	3m	1425050						
				5m	1425087	5m	1425091	5m	1425047	5m	1425051						
				10m	1425088	10m	1425092	10m	1425048	10m	1425052						
	可変長	1276568	可変長	1276567	可変長	1276568	可変長	1276567									
	M12メス/ストレート			導体断面積:1.5mm <sup>2</sup>	1.5m	1425093	0.3m	1425101									
					3m	1425094	0.6m	1425102									
					5m	1425095	1.5m	1425103									
					10m	1425096	3m	1425104									
					可変長	1276563	可変長	1276560	可変長	1276557							
	M12メス/アングル			導体断面積:1.5mm <sup>2</sup>	1.5m	1425097											
					3m	1425098											
					5m	1425099											
					10m	1425100											
					可変長	1276561	可変長	1276558	可変長	1276556							
	M12メス/ストレート			導体断面積:1.5mm <sup>2</sup>	1.5m	1425053					0.3m	1425061					
					3m	1425054					0.6m	1425062					
					5m	1425055					1.5m	1425063					
					10m	1425056					3m	1425064					
可変長					1276563					可変長	1276560	可変長	1276557				
M12メス/アングル			導体断面積:1.5mm <sup>2</sup>	1.5m	1425057												
				3m	1425058												
				5m	1425059												
				10m	1425060												
				可変長	1276561					可変長	1276558	可変長	1276556				

可変長ケーブル

可変長ケーブルでは、ケーブルタイプとケーブル長を指定(最小注文数量:25本)

例:M12オス(ストレート) – M12メス(ストレート)、PVC、4.5mの場合

1276560 / PVC / 4.5

製品番号                      ケーブルタイプ                      ケーブル長:0.2~40m  
 (0.2~5m:0.1m単位)  
 (5~40m:0.5m単位)

・ケーブルタイプ

概要	シース色	ケーブルタイプ	標準ケーブル
PUR(2.5mm <sup>2</sup> )	黒	PUR	
PUR(1.5mm <sup>2</sup> )	黒	105	
PVC(2.5mm <sup>2</sup> )	黒	PVC	○
PVC(1.5mm <sup>2</sup> )	黒	110	○

・ケーブルタイプ別物性一覧

概要	シース色	ケーブルタイプ	標準ケーブル	耐油	耐薬品	耐屈曲	耐捻回	耐スパッタ	耐温度	難燃	ハロゲンフリー
PUR	黒	PUR		◎	○	○	◎	○	○	○	○
	黒	105		◎	○	○	◎	○	○	○	○
PVC	黒	PVC	○	○	○	○	○	○	○	○	○
	黒	110	○	○	○	○	○	○	○	○	○

M12 コネクタケーブル

■4極+FE



M12	4極+FE	Lコード	PUR	片側									
				ばら線		M12オス/ストレート (導体断面積:2.5mm <sup>2</sup> )		M12オス/アングル (導体断面積:2.5mm <sup>2</sup> )		M12オス/ストレート (導体断面積:1.5mm <sup>2</sup> )		M12オス/アングル (導体断面積:1.5mm <sup>2</sup> )	
定格電圧:DC63V 定格電流:16A(導体断面積:2.5mm <sup>2</sup> ) 12A(導体断面積:1.5mm <sup>2</sup> ) 導体断面積:2.5mm <sup>2</sup> (AWG 14) 1.5mm <sup>2</sup> (AWG 16) 保護等級:IP67													
				ケーブル長	製品番号	ケーブル長	製品番号	ケーブル長	製品番号	ケーブル長	製品番号	ケーブル長	製品番号
ばら線				1.5m	1414883	1.5m	1414850	1.5m	1424593	1.5m	1424597		
				3m	1414887	3m	1414854	3m	1424594	3m	1424598		
				5m	1414891	5m	1414858	5m	1424595	5m	1424599		
				10m	1414895	10m	1414862	10m	1424596	10m	1424600		
				可変長	1276588	可変長	1276587	可変長	1276588	可変長	1276587		
M12メス/ストレート				1.5m	1414772	0.3m	1425009						
				3m	1414790	0.6m	1425010						
				5m	1414806	1.5m	1425011						
				10m	1414823	3m	1425012						
				可変長	1276586	可変長	1276583	可変長	1276581				
片側 M12メス/アングル				1.5m	1414768								
				3m	1414786								
				5m	1414802								
				10m	1414819								
				可変長	1276584	可変長	1276582	可変長	1276580				
M12メス/ストレート				1.5m	1424601			0.3m	1425017				
				3m	1424602			0.6m	1425018				
				5m	1424603			1.5m	1425019				
				10m	1424604			3m	1425020				
				可変長	1276586			可変長	1276583	可変長	1276581		
片側 M12メス/アングル				1.5m	1424605								
				3m	1424606								
				5m	1424607								
				10m	1424608								
				可変長	1276584			可変長	1276582	可変長	1276580		

可変長ケーブル

可変長ケーブルでは、ケーブルタイプとケーブル長を指定(最小注文数量:25本)

例:M12オス(ストレート) - M12メス(ストレート)、280、4.5mの場合

1276583 / 280 / 4.5

製品番号

ケーブルタイプ

ケーブル長:0.2~40m

(0.2~5m:0.1m単位)  
(5~40m:0.5m単位)

・ケーブルタイプ

概要	シース色	ケーブルタイプ	標準ケーブル
PUR(2.5mm <sup>2</sup> )	灰	280	○
PUR(1.5mm <sup>2</sup> )	灰	290	○
PVC(2.5mm <sup>2</sup> )	灰	500	
PVC(1.5mm <sup>2</sup> )	灰	510	

・ケーブルタイプ別物性一覧

概要	シース色	ケーブルタイプ	標準ケーブル	耐油	耐薬品	耐屈曲	耐捻回	耐スパッタ	耐温度	難燃	ハロゲンフリー
PUR	灰	280	○	◎	○	○	◎	○	○	○	○
	灰	290	○	◎	○	○	◎	○	○	○	○
PVC	灰	500		○					○	○	
	灰	510		○					○	○	



M12	4極+FE	Lコード	PVC	片側									
				ばら線		M12オス/ストレート (導体断面積:2.5mm <sup>2</sup> )		M12オス/アングル (導体断面積:2.5mm <sup>2</sup> )		M12オス/ストレート (導体断面積:1.5mm <sup>2</sup> )		M12オス/アングル (導体断面積:1.5mm <sup>2</sup> )	
定格電圧:DC63V 定格電流:16A(導体断面積:2.5mm <sup>2</sup> ) 12A(導体断面積:1.5mm <sup>2</sup> ) 導体断面積:2.5mm <sup>2</sup> (AWG 14) 1.5mm <sup>2</sup> (AWG 16) 保護等級:IP67													
				ケーブル長	製品番号	ケーブル長	製品番号	ケーブル長	製品番号	ケーブル長	製品番号	ケーブル長	製品番号
ばら線				1.5m	1414885	1.5m	1414852	1.5m	1424609	1.5m	1424613		
				3m	1414889	3m	1414856	3m	1424610	3m	1424614		
				5m	1414893	5m	1414860	5m	1424611	5m	1424615		
				10m	1414897	10m	1414864	10m	1424612	10m	1424616		
				可変長	1276588	可変長	1276587	可変長	1276588	可変長	1276587		
M12 ストレート/ メス				1.5m	1414782	0.3m	1425013						
				3m	1414798	0.6m	1425014						
				5m	1414814	1.5m	1425015						
				10m	1414831	3m	1425016						
				可変長	1276586	可変長	1276583	可変長	1276581				
片側 M12 アングル/ メス				1.5m	1414777								
				3m	1414794								
				5m	1414810								
				10m	1414827								
				可変長	1276584	可変長	1276582	可変長	1276580				
M12 ストレート/ メス				1.5m	1424617			0.3m	1425021				
				3m	1424618			0.6m	1425022				
				5m	1424619			1.5m	1425023				
				10m	1424620			3m	1425024				
				可変長	1276586			可変長	1276583	可変長	1276581		
片側 M12 アングル/ メス				1.5m	1424621								
				3m	1424622								
				5m	1424623								
				10m	1424624								
				可変長	1276584			可変長	1276582	可変長	1276580		

可変長ケーブル

可変長ケーブルでは、ケーブルタイプとケーブル長を指定(最小注文数量:25本)

例:M12オス(ストレート) - M12メス(ストレート)、500、4.5mの場合

1276583 / 500 / 4.5

製品番号      ケーブルタイプ      ケーブル長:0.2~40m  
 (0.2~5m:0.1m単位)  
 (5~40m:0.5m単位)

・ケーブルタイプ

概要	シース色	ケーブルタイプ	標準ケーブル
PUR(2.5mm <sup>2</sup> )	灰	280	
PUR(1.5mm <sup>2</sup> )	灰	290	
PVC(2.5mm <sup>2</sup> )	灰	500	○
PVC(1.5mm <sup>2</sup> )	灰	510	○

・ケーブルタイプ別物性一覧

概要	シース色	ケーブルタイプ	標準ケーブル	耐油	耐薬品	耐屈曲	耐捻回	耐スパッタ	耐温度	難燃	ハロゲンフリー
PUR	灰	280		◎	○	○	◎	○	○	○	○
	灰	290		◎	○	○	◎	○	○	○	○
PVC	灰	500	○	○	○				○	○	
	灰	510	○	○	○				○	○	

M12 コネクタケーブル

■5極+PE



M12	5極+PE	Mコード	PUR	片側									
				ばら線		M12オス/ストレート		M12オス/アングル		M12オス/ストレート (シールド仕様)		M12オス/アングル (シールド仕様)	
定格電圧:AC690V 定格電流:8A 導体断面積:1.5mm <sup>2</sup> (AWG 16) 保護等級:IP67													
				ケーブル長	製品番号	ケーブル長	製品番号	ケーブル長	製品番号	ケーブル長	製品番号	ケーブル長	製品番号
ばら線				1.5m	1414949	1.5m	1414932	1.5m	1414950	1.5m	1414933		
				3m	1414953	3m	1414936	3m	1414954	3m	1414937		
				5m	1414957	5m	1414941	5m	1414958	5m	1414942		
				10m	1414961	10m	1414945	10m	1414962	10m	1414946		
				可変長	1276555	可変長	1276554	可変長	1276547	可変長	1276546		
M12メス/ストレート				1.5m	1414901								
				3m	1414910								
				5m	1414918								
				10m	1414926								
				可変長	1276553	可変長	1276551	可変長	1276549				
M12メス/アングル				1.5m	1414899								
				3m	1414907								
				5m	1414916								
				10m	1414924								
				可変長	1276552	可変長	1276550	可変長	1276548				
M12メス/ストレート (シールド仕様)				1.5m	1414902								
				3m	1414911								
				5m	1414919								
				10m	1414927								
				可変長	1276545			可変長	1276541	可変長	1266798		
M12メス/アングル (シールド仕様)				1.5m	1414900								
				3m	1414908								
				5m	1414917								
				10m	1414925								
				可変長	1276544			可変長	1276542	可変長	1265022		

可変長ケーブル

可変長ケーブルでは、ケーブルタイプとケーブル長を指定(最小注文数量:25本)

例:M12オス(ストレート) - M12メス(ストレート)、PUR、4.5mの場合

1276551 / PUR / 4.5

製品番号

ケーブルタイプ

ケーブル長:0.2~40m

(0.2~5m:0.1m単位)

(5~40m:0.5m単位)

・ケーブルタイプ

概要	シース色		ケーブルタイプ	標準ケーブル
	非シールド	シールド		
PUR	黒	橙	PUR	○
PVC	黒	橙	PVC	

・ケーブルタイプ別物性一覧

概要	シース色	ケーブルタイプ	標準ケーブル	耐油	耐薬品	耐屈曲	耐捻回	耐スパッタ	耐温度	難燃	ハロゲンフリー
PUR	黒	PUR	○	◎	○	○	◎	○	○	○	○
	橙	PUR	○	◎	○	○	◎	○	○	○	○
PVC	黒	PVC		○					○	○	
	橙	PVC		○					○	○	

M12	5極+PE	Mコード	PVC	片側									
				ばら線		M12オス/ストレート		M12オス/アングル		M12オス/ストレート (シールド仕様)		M12オス/アングル (シールド仕様)	
定格電圧: AC690V 定格電流: 8A 導体断面積: 1.5mm <sup>2</sup> (AWG 16) 保護等級: IP67													
				ケーブル長	製品番号	ケーブル長	製品番号	ケーブル長	製品番号	ケーブル長	製品番号	ケーブル長	製品番号
ばら線				1.5m	1414951	1.5m	1414934	1.5m	1414952	1.5m	1414935		
				3m	1414955	3m	1414939	3m	1414956	3m	1414940		
				5m	1414959	5m	1414943	5m	1414960	5m	1414944		
				10m	1414963	10m	1414947	10m	1414964	10m	1414948		
				可変長	1276555	可変長	1276554	可変長	1276547	可変長	1276546		
M12メス/ストレート				1.5m	1414905								
				3m	1414914								
				5m	1414922								
				10m	1414930								
				可変長	1276553	可変長	1276551	可変長	1276549				
M12メス/アングル				1.5m	1414903								
				3m	1414912								
				5m	1414920								
				10m	1414928								
				可変長	1276552	可変長	1276550	可変長	1276548				
M12メス/ストレート (シールド仕様)				1.5m	1414906								
				3m	1414915								
				5m	1414923								
				10m	1414931								
				可変長	1276545					可変長	1276541	可変長	1266798
M12メス/アングル (シールド仕様)				1.5m	1414904								
				3m	1414913								
				5m	1414921								
				10m	1414929								
				可変長	1276544					可変長	1276542	可変長	1265022

可変長ケーブル

可変長ケーブルでは、ケーブルタイプとケーブル長を指定(最小注文数量:25本)

例: M12オス(ストレート) - M12メス(ストレート)、PVC、4.5mの場合

1276551

PVC

4.5

製品番号

ケーブルタイプ

ケーブル長: 0.2~40m

(0.2~5m: 0.1m単位)

(5~40m: 0.5m単位)

ケーブルタイプ

概要	シース色		ケーブルタイプ	標準ケーブル
	非シールド	シールド		
PUR	黒	橙	PUR	
PVC	黒	橙	PVC	○

ケーブルタイプ別物性一覧

概要	シース色	ケーブルタイプ	標準ケーブル	耐油	耐薬品	耐屈曲	耐捻回	耐スパッタ	耐温度	難燃	ハロゲンフリー
PUR	黒	PUR	○	◎	○	○		○	○	○	○
	橙	PUR	○	◎	○	○		○	○	○	○
PVC	黒	PVC	○	○					○	○	
	橙	PVC	○	○					○	○	

M12 Y分岐 (H分岐) コネクタ

Y分岐 並列分岐	M12	S/T/K/Lコード	片側				ピンアサイン	
			3極+PE	4極	4極+PE	4極+FE		
			Sコード	Tコード	Kコード	Lコード		
M12オス/メス								
製品番号								
片側	3極+PE	Sコード						
			センターピッチ:35mm	1080243				
	4極	Tコード			1080245			
			センターピッチ:35mm					
	4極+PE	Kコード				1080247		
			センターピッチ:35mm					
	4極+FE	Lコード					1080249	
			センターピッチ:35mm					

H分岐 並列分岐	M12	S/T/K/Lコード	片側				ピンアサイン	
			3極+PE	4極	4極+PE	4極+FE		
			Sコード	Tコード	Kコード	Lコード		
M12オス/メス								
製品番号								
片側	3極+PE	Sコード						
			センターピッチ:35mm	1080242				
	4極	Tコード			1080244			
			センターピッチ:35mm					
	4極+PE	Kコード				1080246		
			センターピッチ:35mm					
	4極+FE	Lコード					1080248	
			センターピッチ:35mm					

























# 通信用コネクタケーブル NBC

Network Based Cablings

M8・M12 コネクタケーブル

■システム概要—ネットワーク

													
最大通信速度		100Mbps					100Mbps						
ピンアサイン	信号	絶縁体色	コネクタ			信号	絶縁体色	コネクタ			信号		
			M8	M12	RJ45			M12	RJ45				
	TD+	黄	1	1	1	TD+	白/橙	1	1	D1+			
	TD-	橙	4	3	2	TD-	橙	3	2	D1-			
	RD+	白	2	2	3	RD+	白/緑	2	3	D3-			
RD-	青	3	4	6	RD-	緑	4	6	D3+				
										D2+			
										D2-			
										D4+			
										D4-			
コネクタ			4極(Dコード)		4極(Dコード)		8極			4極(Dコード)		8極	
			オス	メス	オス	メス	オス	メス		オス	メス	オス	メス
													

														
最大通信速度		12Mbps			31.25kbps			500Kbps						
ピンアサイン	信号	絶縁体色	コネクタ		信号	絶縁体色	コネクタ		信号	絶縁体色	コネクタ			
			M12				M12				M8	M12		
	A	緑	2		DATA+	橙	1		CAN_L	青	5	5		
	B	赤	4		DATA-	青	3		CAN_H	白	3	4		
					Shield	—	4		V+	赤	2	2		
								V-	黒	4	3			
								Drain	—	1	1			
コネクタ			5極(Bコード)				3極(Aコード)				5極(Bコード)		5極(Aコード)	
			オス	メス			オス	メス			オス	メス	オス	メス
														



Ethernet EtherNet/IP™				Ethernet EtherNet/IP™ <b>PROFI NET</b> CC-Link IE				Ethernet				
1Gbps				10Gbps				100Mbps				
絶縁体色	コネクタ			信号	絶縁体色	コネクタ			信号	絶縁体色	コネクタ	
	M12	RJ45				M12	RJ45				M12	
白/橙	6	1		D1+	白/橙	1	1		TD+	白/橙	1	
橙	4	2		D1-	橙	2	2		TD-	橙	2	
白/青	1	5		D3-	白/青	7	5		RD+	白/緑	3	
青	7	4		D3+	青	8	4		RD-	緑	4	
白/緑	5	3		D2+	白/緑	3	3		-	青	-	
緑	8	6		D2-	緑	4	6			白		
白/茶	2	7		D4+	白/茶	5	7			茶		
茶	3	8		D4-	茶	6	8			黒		
8極(Aコード)				8極(Xコード)				8極(Yコード)				
オス		メス		オス		メス		オス		メス		

CANopen				CC-Link			
1Mbps				10Mbps			
信号	絶縁体色	コネクタ		信号	絶縁体色	コネクタ	
		M12				M12	
CAN_L	青	5		SLD	Shield	1	
CAN_H	白	4		DB	白	2	
V+	赤	2		DG	黄	3	
V-	黒	3		DA	青	4	
Drain	-	1					
5極(Aコード)				4極(Aコード)			
オス		メス		オス		メス	

M8 コネクタケーブル

■ 4極



EtherCAT



M8	4極	Dコード	PUR	シールド	片側	
					M8オス/ストレート	M8オス/アングル
カテゴリ: CAT5 (IEC 11801)、100Mbps 導体断面積: 0.34mm <sup>2</sup> (AWG 22) 保護等級: IP67 (M8)、IP20 (RJ45)						
片側	M8オス/ストレート		ケーブル長	製品番号	ケーブル長	製品番号
			1m	1423703	1m	1080526
			2m	1423704	2m	1080528
			5m	1423705	5m	1080530
	M8オス/アングル		1m	1423707	1m	1080538
			2m	1423708	2m	1080539
			5m	1423709	5m	1080540
			10m	1423710	10m	1080542
	RJ45/ストレート		1m	1423711	1m	1080543
			2m	1423712	2m	1080544
			5m	1423713	5m	1080545
			10m	1423714	10m	1080546

・ケーブルタイプ別物性一覧

概要	シース色	ケーブルタイプ	標準ケーブル	耐油	耐薬品	耐屈曲	耐捻回	耐スパッタ	耐温度	難燃	ハロゲンフリー
耐屈曲PUR	緑	93C	○	◎	○	○	◎	○	○	○	○

M12 コネクタケーブル

■4極

UL US LISTED



EtherCAT



M12	4極	Dコード	PVC	シールド	片側					
					M12オス/ストレート	M12オス/アングル	M12メス/ストレート	M12メス/アングル	M12メス/ストレート パネル貫通用(リアマウント)	
カテゴリ: CAT5 (IEC 11801)、100Mbps 導体断面積: 0.34mm <sup>2</sup> (AWG 22) 保護等級: IP67 (M8)、IP20 (RJ45)										
					ケーブル長 製品番号	ケーブル長 製品番号	ケーブル長 製品番号	ケーブル長 製品番号	ケーブル長 製品番号	
ばら線							1m 1407495		1m 1407528	1m 1437779
							2m 1407496		2m 1407529	2m 1437782
							5m 1407497		5m 1407530	5m 1437795
							10m 1407498		10m 1407531	
							可変長 1408640	可変長 1408633	可変長 1408623	可変長 1408615
RJ45/ストレート							1m 1407499		1m 1407532	
							2m 1407500		2m 1407533	
							5m 1407501		5m 1407534	
							10m 1407502		10m 1407535	
							可変長 1408639	可変長 1408632	可変長 1408622	可変長 1408613
RJ45/アングル							1m 1407508		1m 1407536	
							2m 1407509		2m 1407537	
							5m 1407510		5m 1407538	
							10m 1407511		10m 1407539	
							可変長 1408638	可変長 1408631	可変長 1408621	可変長 1408612
M12オス/ストレート							1m 1407524		1m 1407553	
							2m 1407525		2m 1407554	
							5m 1407526		5m 1407555	
							10m 1407527		10m 1407556	
							可変長 1408634	可変長 1408625	可変長 1408617	可変長 1408608
M12オス/アングル										
							可変長 1408624	可変長 1408616	可変長 1408607	

通信用コネクタケーブル

可変長ケーブル

可変長ケーブルでは、ケーブルタイプとケーブル長を指定(最小注文数量:25本)

例:M12オス(ストレート) - RJ45(ストレート)、93B、4.5mの場合

1408639

/ 93B

/ 4.5

製品番号

ケーブルタイプ

ケーブル長:0.2~40m

(0.2~5m:0.1m単位  
5~40m:0.5m単位)

・ケーブルタイプ

概要	シース色	ケーブルタイプ	標準ケーブル
PVC	緑	93B	○
耐屈曲PUR	緑	93C	
耐捻回PUR	緑	93R	
PUR	緑	93M	

・ケーブルタイプ別物性一覧

概要	シース色	ケーブルタイプ	標準ケーブル	耐油	耐薬品	耐屈曲	耐捻回	耐スパッタ	耐温度	難燃	ハロゲンフリー
PVC	緑	93B	○	○	○	○	○	○	○	○	×
耐屈曲PUR	緑	93C		◎	○	○		○	○	○	○
耐捻回PUR	緑	93R		◎	○		○	○	○	○	○
PUR	緑	93M		◎	○			○	○	○	○

M12 コネクタケーブル

■ 4極

Ethernet

EtherNet/IP™



M12	4極	Dコード	PUR	シールド	片側									
					M12オス/ストレート	M12オス/アングル	M12メス/ストレート	M12メス/アングル	M12メス/ストレート (パネル貫通用 (リアマウント))					
カテゴリ: CAT5 (IEC 11801)、100Mbps 導体断面積: 0.14mm <sup>2</sup> (AWG 26) 保護等級: IP67 (M12)、IP20 (RJ45)														
ばら線				ケーブル長	製品番号	ケーブル長	製品番号	ケーブル長	製品番号	ケーブル長	製品番号	ケーブル長	製品番号	
R J 45 / ストレート				1m	1407356	1m	1407380	2m	1407381	2m	1405866	5m	1407382	
M 12 オス / ストレート				2m	1407357	2m	1407381	5m	1407382	5m	1405866	10m	1407383	
M 12 オス / アングル				5m	1407358	5m	1407382	可変長	1408713	可変長	1408705	可変長	1408697	
				10m	1407359	10m	1407383	可変長	1408712	可変長	1408704	可変長	1408696	
				可変長	1408713	可変長	1408705	可変長	1408697	可変長	1408690	可変長	1408689	
				1m	1407360	1m	1407384	2m	1407361	2m	1407385	2m	1406085	
				2m	1407361	2m	1407385	5m	1407362	5m	1407386	5m	1406085	
				5m	1407362	5m	1407386	10m	1407363	10m	1407387	10m	1406085	
				可変長	1408712	可変長	1408704	可変長	1408696	可変長	1408689	可変長	1408689	
				1m	1407376	1m	1407400	2m	1407377	2m	1407401	2m	1407401	
				2m	1407377	2m	1407401	5m	1407378	5m	1407402	5m	1407402	
				5m	1407378	5m	1407402	10m	1407379	10m	1407403	10m	1407403	
				可変長	1408706	可変長	1408700	可変長	1408692	可変長	1408684	可変長	1408684	
				可変長	1408699	可変長	1408691	可変長	1408691	可変長	1408683	可変長	1408683	

可変長ケーブル

可変長ケーブルでは、ケーブルタイプとケーブル長を指定 (最小注文数量: 25本)

例: M12オス(ストレート) - RJ45(ストレート)、4.5mの場合

1408712 / 93E / 4.5

製品番号 / ケーブルタイプ / ケーブル長: 0.2~40m (0.2~5m: 0.1m単位) (5~40m: 0.5m単位)

・ケーブルタイプ

概要	シース色	ケーブルタイプ	標準ケーブル
PUR	青緑	93E	○

・ケーブルタイプ別物性一覧

概要	シース色	ケーブルタイプ	標準ケーブル	耐油	耐薬品	耐屈曲	耐捻回	耐スバッタ	耐温度	難燃	ハロゲンフリー
PUR	青緑	93E	○	◎	○	◎	◎	◎	◎	◎	◎

■8極  
Ethernet  
EtherNet/IP™



M12	8極	Aコード	PUR	シールド	片側							
					M12オス/ ストレート	M12オス/ アングル	M12メス/ ストレート	M12メス/ アングル	M12メス/ ストレート パネル貫通用 (リアマウント)			
カテゴリ: CAT5e / CAT5 (IEC 11801)、 1Gbps 導体断面積: 0.14mm <sup>2</sup> (AWG 26) 保護等級: IP67 (M12)、IP20 (RJ45)												
					ケーブル長	製品番号	ケーブル長	製品番号	ケーブル長	製品番号	ケーブル長	製品番号
ばら線		1m		1407404	1m		1407439					
		2m		1407405	2m		1407440					
		5m		1407406	5m		1407441	5m	1407877			
		10m		1407407	10m		1407442					
		可変長	1408682	可変長	1408675	可変長	1408665	可変長	1408657			
RJ45 / ストレート		1m		1407414	1m		1407443					
		2m		1407415	2m		1407444					
		5m		1407416	5m		1407445	5m	1412082			
		10m		1407417	10m		1407446					
		可変長	1408681	可変長	1408674	可変長	1408664	可変長	1408655			
M12 オス / ストレート		1m		1407434	1m		1407463					
		2m		1407435	2m		1407464					
		5m		1407436	5m		1407465					
		10m		1407438	10m		1407466					
		可変長	1408676	可変長	1408667	可変長	1408659	可変長	1408650			
M12 オス / アングル												
			可変長	1408666	可変長	1408658	可変長	1408649				

可変長ケーブル

可変長ケーブルでは、ケーブルタイプとケーブル長を指定  
(最小注文数量: 25本)

例: M12オス(ストレート) - RJ45(ストレート)、94B、4.5m  
の場合

1408681 / 94B / 4.5

製品番号

ケーブルタイプ

ケーブル長: 0.2~40m

(0.2~5m: 0.1m単位)

(5~40m: 0.5m単位)

・ケーブルタイプ

概要	シース色	ケーブルタイプ	標準ケーブル
PUR	青緑	94B	○
耐屈曲PUR	青緑	94C	

・ケーブルタイプ別物性一覧

概要	シース色	ケーブルタイプ	標準ケーブル	耐油	耐薬品	耐屈曲	耐捻回	耐スパッタ	耐温度	難燃	ハロゲンフリー
PUR	青緑	94B	○	◎	○		◎	○	○	○	○
耐屈曲PUR	青緑	94C		◎	○	○		○	○	○	○

M12 コネクタケーブル

■ 8極

**Ethernet**  
EtherNet/IP™

CC-Link IE

カテゴリ: CAT6A (IEC 11801)、10Gbps  
導体断面積: 0.14mm<sup>2</sup> (AWG 26)  
保護等級: IP67 (M8)、IP20 (RJ45)



M12	8極	Xコード	PUR	シールド	片側											
					M12オス/ストレート	M12オス/アングル	M12メス/ストレート	M12メス/アングル	M12メス/ストレート (パネル貫通用(リアマウント))							
ばら線							ケーブル長	製品番号	ケーブル長	製品番号	ケーブル長	製品番号	ケーブル長	製品番号	ケーブル長	製品番号
							1m	1407467	1m	1080716	1m	1080728	1m	1080746	0.5m	1424135
							2m	1407468	2m	1080717	2m	1080729	2m	1080747	1m	1424148
							5m	1407469	5m	1080718	5m	1080731	5m	1080748	2m	1424151
							10m	1407470	10m	1080719	10m	1080732	10m	1080750	5m	1424164
可変長	1408648	可変長	1295150	可変長	1295156	可変長	1295162									
RJ45/ストレート							ケーブル長	製品番号	ケーブル長	製品番号	ケーブル長	製品番号	ケーブル長	製品番号	ケーブル長	製品番号
							1m	1407471			1m	1080733				
							2m	1407472			2m	1080734				
							5m	1407473			5m	1080736				
							10m	1407474			10m	1080737				
可変長	1408647	可変長	1295151	可変長	1295157	可変長	1295163									
片側 M12オス/ストレート							ケーブル長	製品番号	ケーブル長	製品番号	ケーブル長	製品番号	ケーブル長	製品番号	ケーブル長	製品番号
							1m	1407483	1m	1080724	1m	1080742	1m	1080751		
							2m	1407484	2m	1080725	2m	1080743	2m	1080752		
							5m	1407485	5m	1080726	5m	1080744	5m	1080753		
							10m	1407486	10m	1080727	10m	1080745	10m	1080754		
可変長	1408644	可変長	1295152	可変長	1295161	可変長	1295164									
片側 M12オス/アングル							ケーブル長	製品番号	ケーブル長	製品番号	ケーブル長	製品番号	ケーブル長	製品番号	ケーブル長	製品番号
									1m	1080720						
									2m	1080721			2m	1054099		
									5m	1080722						
									10m	1080723						
可変長		可変長	1295153	可変長	1295154	可変長	1295155									
片側 M12メス/ストレート							ケーブル長	製品番号	ケーブル長	製品番号	ケーブル長	製品番号	ケーブル長	製品番号	ケーブル長	製品番号
							可変長		可変長	1295158	可変長	1295159				

可変長ケーブル

可変長ケーブルでは、ケーブルタイプとケーブル長を指定  
(最小注文数量: 25本)

例: M12オス(ストレート) - RJ45(ストレート)、4.5mの場合

1408647 / 94F / 4.5  
製品番号 / ケーブルタイプ / ケーブル長: 0.2~40m  
 (0.2~5m: 0.1m単位)  
 (5~40m: 0.5m単位)

・ケーブルタイプ

概要	シース色	ケーブルタイプ	標準ケーブル
PUR	青緑	94F	○

・ケーブルタイプ別物性一覧

概要	シース色	ケーブルタイプ	標準ケーブル	耐油	耐薬品	耐屈曲	耐捻回	耐スパッタ	耐温度	難燃	ハロゲンフリー
PUR	青緑	94F	○								



# Ethernet



M12	8極	Yコード	PUR	シールド	片側								
					M12オス/ストレート	M12オス/アングル	M12メス/ストレート	M12メス/アングル	M12メス/ストレート パネル貫通用(リアマウント)				
カテゴリ: CAT5 (IEC 11801)、100Mbps 導体断面積: 0.15mm <sup>2</sup> (通信線、AWG 26) 0.6mm <sup>2</sup> (電源線、AWG 20) 保護等級: IP67													
					ケーブル長	製品番号	ケーブル長	製品番号	ケーブル長	製品番号	ケーブル長	製品番号	
ばら線				1m	1276293	1m	1146462	1m	1149275	1m	1146369	0.5m	1407504
				2m	1276291	2m	1146464	2m	1149277	2m	1146377	1m	1407505
				5m	1276289	5m	1146469	5m	1149280	5m	1146412	2m	1407506
				10m	1276287	10m	1146472	10m	1149285	10m	1146424	5m	1407507
				可変長	1327461	可変長	1327463	可変長	1327464	可変長	1327465		
M12オス/ストレート				1m	1275330								
				2m	1274101			2m	1057782				
				5m	1276285								
				可変長	1327466	可変長	1327467	可変長	1327468	可変長	1327469		
M12オス/アングル				1m	1149294								
				2m	1149296			2m	1057783				
				5m	1149298								
				10m	1149300								
				可変長	1327471	可変長	1327473	可変長	1327476				
M12メス/ストレート				1m	1146441								
				2m	1146442								
				5m	1146448								
				10m	1146451								
				可変長	1327477	可変長	1327478						
M12メス/アングル										可変長	1339210		

通信用コネクタケーブル

## 可変長ケーブル

可変長ケーブルでは、ケーブルタイプとケーブル長を指定  
(最小注文数量: 25本)

例: M12オス(ストレート) - M12オス(ストレート)、4.5mの場合

1327466 / 94H / 4.5  
製品番号                      ケーブルタイプ                      ケーブル長: 0.2~40m  
 (0.2~5m: 0.1m単位)  
 (5~40m: 0.5m単位)

### ・ケーブルタイプ

概要	シース色	ケーブルタイプ	標準ケーブル
PUR	黒	94H	○

### ・ケーブルタイプ別物性一覧

概要	シース色	ケーブルタイプ	標準ケーブル	耐油	耐薬品	耐屈曲	耐捻回	耐スパッタ	耐温度	難燃	ハロゲンフリー
PUR	黒	94H	○	◎	○	○	◎	○	○	○	○

M12 コネクタケーブル

■5極



M12	5極	Bコード	PUR	シールド	片側	
					ばら線	M12オス/ストレート
タイプ: PROFIBUS DP 導体断面積: 0.25mm <sup>2</sup> (AWG 24) 保護等級: IP67						
ばら線		ケーブル長	製品番号	ケーブル長	製品番号	
		2m	1507243	5m	1507256	
M12メス/ストレート		ケーブル長	製品番号	ケーブル長	製品番号	
		2m	1507298	5m	1507308	

可変長ケーブル

可変長ケーブルでは、ケーブルタイプとケーブル長を指定  
(最小注文数量: 25本)

例: M12オス(ストレート) – M12メス(ストレート)、34.5mの場合

1538089 / 910 / 34.5  
製品番号      ケーブルタイプ      ケーブル長: 0.2~40m  
(0.2~5m: 0.1m単位)  
(5~40m: 0.5m単位)

・ケーブルタイプ

概要	シース色	ケーブルタイプ	標準ケーブル
PUR	紫	910	○

・ケーブルタイプ別物性一覧

概要	シース色	ケーブルタイプ	標準ケーブル	耐油	耐薬品	耐屈曲	耐捻回	耐スパッタ	耐温度	難燃	ハロゲンフリー
PUR	紫	910	○								

アクセサリ

	T分岐コネクタ
外観	
ピンアサイン	
製品番号	1424711
コネクタ構成	オス×2/メス×1
保護等級	IP65

■4極



M12	4極	Aコード	PVC	シールド	片側					
					ばら線		M12オス/ストレート		M12オス/アングル	
タイプ: PROFIBUS PA 導体断面積: 0.75mm <sup>2</sup> (通信線, AWG 18) 0.5mm <sup>2</sup> (ドレイン線) 保護等級: IP69K							 		 	
					ケーブル長	製品番号	ケーブル長	製品番号	ケーブル長	製品番号
ばら線				2m	1419092			20m	1419101	
				5m	1419093			1m	1419112	
M12メス/ストレート	 	2m	1419082	2m	1419105					
		5m	1419083	5m	1419106					
		10m	1419084	10m	1419107	10m	1419115			
		15m	1419085							
		20m	1419086	20m	1419109					
M12メス/アングル	 			1m	1419120					
		2m	1419087			2m	1419129			
		5m	1419088			5m	1419130			
		10m	1419089							

・ケーブルタイプ別物性一覧

概要	シース色	ケーブルタイプ	標準ケーブル	耐油	耐薬品	耐屈曲	耐捻回	耐スパッタ	耐温度	難燃	ハロゲンフリー
PVC	青	961	○								



M8 コネクタケーブル

■ 5極

DeviceNet™

CANopen®



M8	5極	Bコード	PUR	シールド	片側					
					ばら線		M8オス/ストレート		M8オス/アングル	
タイプ: DeviceNet™、CANopen® 導体断面積: 0.25mm <sup>2</sup> (通信線、AWG 24) 0.34mm <sup>2</sup> (電源線、AWG 22) 0.34mm <sup>2</sup> (ドレイン線) 保護等級: IP67										
					ケーブル長	製品番号	ケーブル長	製品番号	ケーブル長	製品番号
ばら線				2m	1575712					
				5m	1575725					
					可変長	1575767	可変長	1575903		
片側 M8メス/ストレート				0.3m	1575822					
				0.5m	1575835					
				1m	1575848					
		2m	1575770	2m	1575851					
		5m	1575783	5m	1575864					
		10m	1575796	10m	1575877					
					15m	1575880				
					可変長	1575819	可変長	1575893	可変長	1575932
片側 M8メス/アングル										
				可変長	1575916			可変長	1575945	

可変長ケーブル

可変長ケーブルでは、ケーブルタイプとケーブル長を指定  
(最小注文数量: 25本)

例: M8オス(ストレート) - M8メス(ストレート)、34.5mの場合

1575893 / 920 / 34.5  
製品番号                      ケーブルタイプ                      ケーブル長: 0.2~40m  
 (0.2~5m: 0.1m単位)  
 (5~40m: 0.5m単位)

・ケーブルタイプ

概要	シース色	ケーブルタイプ	標準ケーブル
PUR	紫	920	○

・ケーブルタイプ別物性一覧

概要	シース色	ケーブルタイプ	標準ケーブル	耐油	耐薬品	耐屈曲	耐捻回	耐スリット	耐温度	難燃	ハロゲンフリー
PUR	紫	920	○								



M12 コネクタケーブル

■ 4極



CC-Link



M12	4種	Aコード	PVC	シールド	片側				
					ばら線	M12オス/ストレート			
タイプ: CC-Link 導体断面積: 0.5mm <sup>2</sup> (通信線, AWG 20) 保護等級: IP67									
					ケーブル長	製品番号	ケーブル長	製品番号	
片側	ばら線					2m	1558328		
						5m	1558331		
						10m	1558344		
						15m	1558357		
	M12メス/ストレート			2m		1558360	0.3m		1558409
				5m		1558373	0.6m		1558412
				10m		1558386	1m		1558425
				15m		1558399	2m		1558438
							5m		1558441
							10m		1558454
			15m		1558467				

・ケーブルタイプ別物性一覧

概要	シース色	ケーブルタイプ	標準ケーブル	耐油	耐薬品	耐屈曲	耐捻回	耐スバッタ	耐温度	難燃	ハロゲンフリー
PVC	赤	990	○	○	○	○	360°	○	○	○	×

アクセサリ

	T分岐コネクタ	終端抵抗 (110Ω)
外観		
ピンアサイン		
製品番号	1559783	1558470
コネクタ構成	オス×1/メス×2	オス
保護等級	IP68	IP67





# 組立式コネクタ SACC

Sensor Actuator Circular Connectors

## ■ Push-lock式接続（プッシュロック式接続）

# Push-in Technology

Designed by Phoenix Contact



### ● 特長

#### Push-lock式

電線を挿し込むだけで配線可能なPush-lock式接続を採用。これにより、省工数だけでなく、作業者に依存しない接続品質の統一や緩み防止が実現します。また、カラーコーディングにより信頼性と操作性も向上します。

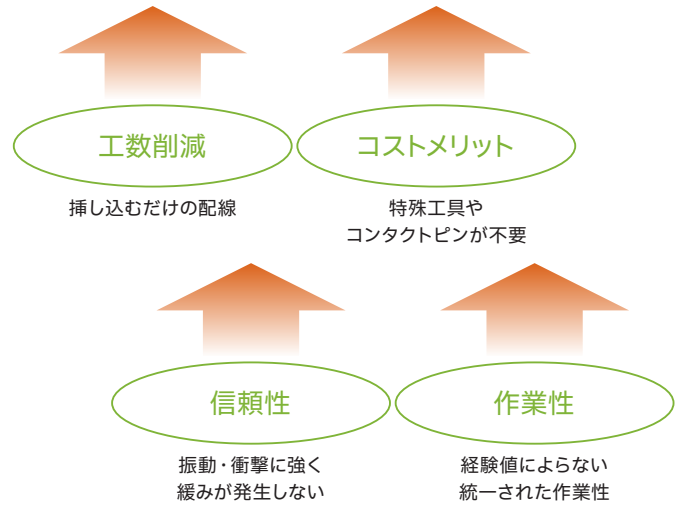

### 組立方法

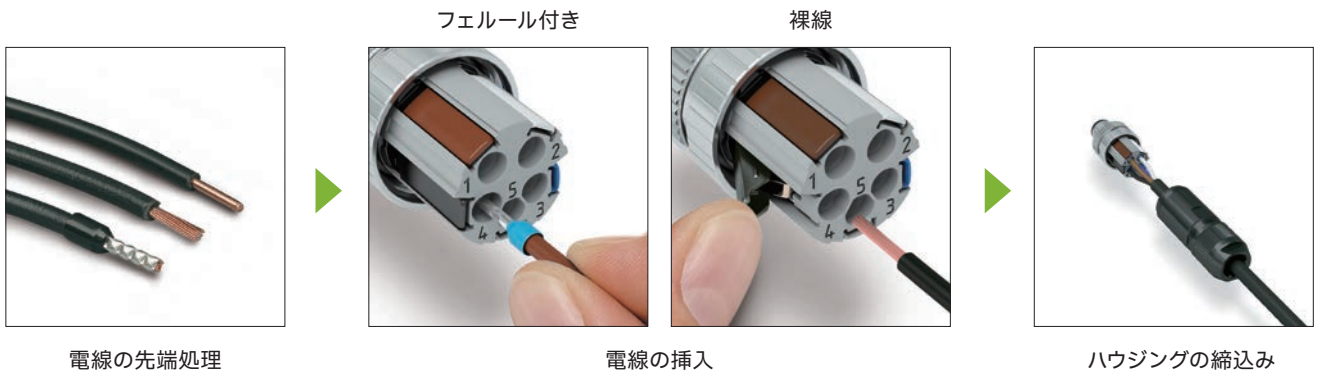

## ■ 圧接式接続 (QUICKON)



### ● 特長

#### 圧接式 (QUICKON)

電線を固定したナットを締め込むだけで、圧接端子が電線絶縁体を貫通して接続する接続方式。電線の先端処理や特殊工具は不要で、誰でも簡単に施工することができます。



圧接端子により、導体は自動的に端子中央に配置されるため、締め付けナットを締め込むだけで配線が可能。ガスタイト接触により、接続安定性に優れた接続方式になります。

### 組立方法



電線をナットに通す



電線をガイドに固定





余分な電線の切断



ナットの締め込み

結線方式	外観	コード	形状	3極		4極	
				オス	メス	オス	メス
Push-lock式		Aコード	ストレート				
			アングル	1482516	1482523	1482520	1482525
		仕様	シールド対応	無し			
			定格電圧	AC48V / DC60V		AC/DC30V	
			定格電流	4A			
			保護等級	IP67			
			適合導体断面積	0.14~0.5mm <sup>2</sup> (AWG26~20)			
			適合ケーブル外径	3.5~5.5mm			
			使用温度範囲	-25~85°C			
			使用温度範囲	-25~85°C			
圧接式 (QUICKON)		Aコード	ストレート	1441008	1441040	1441011	1441053
			アングル	1441024	1441066	1441037	1441079
		仕様	シールド対応	無し			
			定格電圧	AC48V / DC60V		AC/DC30V	
			定格電流	4A			
			保護等級	IP67			
			適合導体断面積	0.08~0.25mm <sup>2</sup> (AWG 28~24)			
			適合ケーブル外径	2.5~5mm			
			使用温度範囲	-25~80°C			
			使用温度範囲	-25~80°C			
ねじ式		Aコード	ストレート	1501252	1506888	1501265	1506891
			アングル	1407583	1407582	1407585	1407584
		仕様	シールド対応	無し			
			定格電圧	AC48V / DC60V		AC/DC30V	
			定格電流	4A			
			保護等級	IP67			
			適合導体断面積	0.14~0.5mm <sup>2</sup> (AWG 26~20)			
			適合ケーブル外径	3.5~5mm			
			使用温度範囲	-40~85°C			
			使用温度範囲	-40~85°C			
ねじ式		Aコード	ストレート	1542884	1542907	1542897	1542910
			アングル	1542884	1542907	1542897	1542910
		仕様	シールド対応	あり			
			定格電圧	AC48V / DC60V		AC/DC30V	
			定格電流	4A			
			保護等級	IP67			
			適合導体断面積	0.14~0.5mm <sup>2</sup> (AWG 26~20)			
			適合ケーブル外径	3.5~5.5mm			
			使用温度範囲	-40~85°C			
			使用温度範囲	-40~85°C			





# M12コネクタ

結線方式	外観	コード	形状	4極		5極		8極			
				オス	メス	オス	メス	オス	メス		
Push-lock式		Aコード	ストレート	1424657	1424655	1424649	1424652				
			アングル	1424654	1424656	1424651	1424653				
		仕様		シールド対応	無し						
		定格電圧		AC/DC250V		AC48V / DC60V					
		定格電流		4A							
		保護等級		IP67							
	適合導体		裸線	0.14~0.75mm <sup>2</sup> (AWG 26~18)							
	断面積		フェール時	0.08~0.5mm <sup>2</sup> (AWG 28~20)							
	適合ケーブル外径		4~8mm								
	使用温度範囲		-40~85°C								
			Bコード	ストレート	1424666	1424668	1424658	1424660			
				アングル	1424667	1424669	1424659	1424661			
		仕様	ストレート			1424662	1424664				
			アングル			1424663	1424665				
		シールド対応		あり							
		定格電圧		AC48V / DC60V							
		定格電流		4A							
		保護等級		IP67							
		適合導体		裸線 0.14~0.75mm <sup>2</sup> (AWG 26~18)							
		断面積		フェール時 0.08~0.5mm <sup>2</sup> (AWG 28~20)							
		適合ケーブル外径		4~8mm							
		使用温度範囲		-40~85°C							
圧接式 (QUICKON)		Aコード	ストレート	1641691	1641688						
			仕様		シールド対応	無し					
		定格電圧		AC/DC125V							
		定格電流		4A							
		保護等級		IP67							
		適合導体断面積		0.14~0.34mm <sup>2</sup> (AWG 26~22)							
	適合ケーブル外径		3.5~6mm								
	使用温度範囲		-25~80°C								
			仕様	Aコード	ストレート	1641785	1641772	1414600	1414601	1424433	1424434
						シールド対応		無し			
			定格電圧		AC/DC250V		AC48V / DC60V		AC/DC30V		
			定格電流		4A				2A		
		保護等級		IP67		IP65					
		適合導体断面積		0.34~0.75mm <sup>2</sup> (AWG 22~18)		0.14~0.5mm <sup>2</sup> (AWG 26~20)		0.14~0.25mm <sup>2</sup> (AWG 26~24)			
		適合ケーブル外径		4~8mm		4~7mm		3~7mm			
		使用温度範囲		-25~80°C		-40~85°C					
		仕様	Aコード	ストレート	1413993	1413994	1413991	1413992	1414610	1414611	
					シールド対応		あり				
		定格電圧		AC/DC250V		AC48V / DC60V		AC/DC30V			
		定格電流		4A				2A			
		保護等級		IP67							
		適合導体		単線 0.14~0.5mm <sup>2</sup> (AWG 26~20)				0.14~0.5mm <sup>2</sup> (AWG 26~20)			
		断面積		撚線 0.14~0.75mm <sup>2</sup> (AWG 26~18)							
		適合ケーブル外径		5~9.7mm							
		使用温度範囲		-40~85°C							
圧着式		Aコード	ストレート			1422850	1422852	1319940	1319942		
			アングル			1422851	1422853	1319941	1319943		
		仕様		シールド対応		あり					
		定格電圧				AC48V / DC60V		AC/DC30V			
		定格電流				4A				2A	
		保護等級				IP67				IP67	
	適合導体断面積				0.14~1mm <sup>2</sup> (AWG 26~18)		0.14~0.34mm <sup>2</sup> (AWG 26~22)				
	適合ケーブル外径				4.5~7.5mm						
	使用温度範囲				-40~85°C						

組立式コネクタ







M12コネクタ















結線方式	外観	コード	形状	4極		5極		8極		
				オス	メス	オス	メス	オス	メス	
ねじ式		Aコード	ストレート	1662528	1681127	1663116	1662968			
			アングル	1681101	1681143	1663129	1662984			
		シールド対応	無し							
		定格電圧	AC/DC250V		AC48V / DC60V					
		定格電流	4A							
		保護等級	IP67							
	適合導体 断面積	裸線	0.25~0.75mm <sup>2</sup> (AWG 24~18)							
		フェルール時	0.14~0.75mm <sup>2</sup> (AWG 26~20)							
	適合ケーブル外径	4~6mm								
	使用温度範囲	-40~85°C								
		Aコード	ストレート	1523230	1696439	1681460	1681486	1513334	1513347	
			アングル			1681473	1681499			
		シールド対応	無し							
		定格電圧	AC/DC250V		AC48V / DC60V		AC/DC30V			
		定格電流	4A				2A			
		保護等級	IP67							
	適合導体 断面積	裸線	0.25~0.75mm <sup>2</sup> (AWG 24~18)				0.25~0.5mm <sup>2</sup> (AWG 24~20)			
		フェルール時	0.14~0.75mm <sup>2</sup> (AWG 26~20)				0.14~0.34mm <sup>2</sup> (AWG 26~22)			
適合ケーブル外径	6~8mm									
使用温度範囲	-40~85°C									
	Aコード	ストレート	1404415	1404416	1404417	1404418	1410666	1410665		
		アングル	1408990	1408991	1408992	1408993				
	シールド対応	無し								
	定格電圧	AC/DC250V		AC48V / DC60V		AC/DC30V				
	定格電流	8A				8A (5番極:2A)		2A		
	保護等級	IP67								
適合導体 断面積	裸線	0.75~1.5mm <sup>2</sup> (AWG 18~16)				0.25~0.5mm <sup>2</sup> (AWG 24~20)				
	フェルール時					0.14~0.34mm <sup>2</sup> (AWG 26~22)				
適合ケーブル外径	8~10mm									
使用温度範囲	-40~85°C									
	Aコード	ストレート	1693830	1694295	1693416	1694305				
		アングル	1694279		1693429					
	シールド対応	あり								
	定格電圧	AC48V / DC60V								
	定格電流	4A								
	保護等級	IP67								
適合導体 断面積	裸線	0.25~0.75mm <sup>2</sup> (AWG 24~18)								
	フェルール時	0.14~0.75mm <sup>2</sup> (AWG 26~20)								
適合ケーブル外径	4~6mm									
使用温度範囲	-40~85°C									
	Aコード	ストレート	1501540	1515170	1694266	1694318	1511857	1511860		
		アングル			1694282	1430433				
	シールド対応	あり								
	定格電圧	AC48V / DC60V				AC/DC30V				
	定格電流	4A				2A				
	保護等級	IP67								
適合導体 断面積	裸線	0.25~0.75mm <sup>2</sup> (AWG 24~18)				0.25~0.5mm <sup>2</sup> (AWG 24~20)				
	フェルール時	0.14~0.75mm <sup>2</sup> (AWG 26~20)				0.14~0.34mm <sup>2</sup> (AWG 26~22)				
適合ケーブル外径	6~8mm									
使用温度範囲	-40~85°C									



M12コネクタ

結線方式	外観	コード	形状	製品番号			
				オス	メス	オス	メス
Push-lock式		Sコード	ストレート	1080225	1080227	1080220	1080222
		極数		2極+PE		3極+PE	
		シールド対応		あり			
		定格電圧		AC230V		AC690V	
		定格電流		12A			
		保護等級		IP65			
		適合導体 断面積	裸線	1.5~2.5mm <sup>2</sup> (AWG16~14)			
			フェール時	0.75~2.5mm <sup>2</sup> (AWG18~14)			
		適合ケーブル外径		6~11mm			
		使用温度範囲		-40~85°C			
		Tコード	ストレート	1151362	1151366	1080215	1080218
		極数		4極			
		シールド対応		無し		あり	
		定格電圧		DC63V			
		定格電流		12A			
		保護等級		IP65			
		適合導体 断面積	裸線	1.5~2.5mm <sup>2</sup> (撚線、AWG16~14)			
			フェール時	0.75~2.5mm <sup>2</sup> (AWG18~14)			
		適合ケーブル外径		6~11mm			
		使用温度範囲		-40~85°C			
	Lコード	ストレート	1080239	1080237			
	極数		4極				
	シールド対応		あり				
	定格電圧		DC63V				
	定格電流		16A				
	保護等級		IP65				
	適合導体 断面積	裸線	1.5~2.5mm <sup>2</sup> (撚線、AWG16~14)				
		フェール時	0.75~2.5mm <sup>2</sup> (AWG18~14)				
	適合ケーブル外径		6~11mm				
	使用温度範囲		-40~85°C				
	Lコード	ストレート	1151368	1151390	1080235	1080233	
	極数		4極+FE				
	シールド対応		無し		あり		
	定格電圧		DC63V				
	定格電流		16A				
	保護等級		IP65				
	適合導体 断面積	裸線	1.5~2.5mm <sup>2</sup> (撚線、AWG16~14)				
		フェール時	0.75~2.5mm <sup>2</sup> (AWG18~14)				
	適合ケーブル外径		8~13mm				
	使用温度範囲		-40~85°C				
	Kコード	ストレート	1080231	1080228			
	極数		4極+PE				
	シールド対応		あり				
	定格電圧		AC690V				
	定格電流		16A				
	保護等級		IP65				
	適合導体 断面積	裸線	1.5~2.5mm <sup>2</sup> (AWG16~14)				
		フェール時	0.75~2.5mm <sup>2</sup> (AWG18~14)				
	適合ケーブル外径		8~13mm				
	使用温度範囲		-40~85°C				

M12コネクタ

結線方式	外観	コード	形状	製品番号		
				オス	メス	
圧着式		Sコード	ストレート	1027467	1027469	
				3極+PE		
		仕様		極数	 	
				シールド対応	あり	
				定格電圧	AC690V	
				定格電流	12A	
				保護等級	IP65	
				適合導体断面積	1.5~2.5mm <sup>2</sup> (AWG 14)	
				適合ケーブル外径	6.5~11mm	
				使用温度範囲	-40~85°C	
		Tコード	ストレート	1027465	1027466	
				4極		
		仕様		極数	 	
				シールド対応	あり	
				定格電圧	DC63V	
				定格電流	12A	
				保護等級	IP65	
				適合導体断面積	1.5~2.5mm <sup>2</sup> (AWG 14)	
				適合ケーブル外径	6.5~11mm	
				使用温度範囲	-40~85°C	
	Lコード	ストレート	1027479	1027480		
			4極			
	仕様		極数	 		
			シールド対応	あり		
			定格電圧	DC63V		
			定格電流	16A		
			保護等級	IP65		
			適合導体断面積	1.5~2.5mm <sup>2</sup> (AWG 14)		
			適合ケーブル外径	8~13mm		
			使用温度範囲	-40~85°C		
	Lコード	ストレート	1027477	1027478		
			4極+FE			
	仕様		極数	 		
			シールド対応	あり		
			定格電圧	DC63V		
			定格電流	16A		
			保護等級	IP65		
			適合導体断面積	1.5~2.5mm <sup>2</sup> (AWG 14)		
			適合ケーブル外径	8~13mm		
			使用温度範囲	-40~85°C		
	Kコード	ストレート	1027474	1027476		
			4極+PE			
	仕様		極数	 		
			シールド対応	あり		
			定格電圧	AC690V		
			定格電流	16A		
			保護等級	IP65		
			適合導体断面積	1.5~2.5mm <sup>2</sup> (AWG 14)		
			適合ケーブル外径	8~13mm		
			使用温度範囲	-40~85°C		

M12コネクタ

ネットワーク	外観	結線方式	形状	4極		8極			
				Dコード		Aコード		Xコード	
				オス	メス	オス	メス	オス	メス
Ethernet EtherNet/IP CC-Link IE		圧接式 (QUICKON)	ストレート	1411066	1411069	1421679	1421680	1411043	1414586
		仕様	シールド対応	あり					
		カテゴリ		CAT5 (IEC 11801)、100Mbps		CAT5e / CAT5 (IEC 11801)、1Gbps		CAT6A (IEC 11801)、10Gbps	
		定格電圧	AC48V / DC60V						
		定格電流	4A		2A		0.5A		
		保護等級	IP67						
		適合导体断面積	0.14~0.34mm <sup>2</sup> (AWG 26~22)						
		適合ケーブル外径	5~9.7mm						
使用温度範囲	-40~85°C								
PROFI NETT EtherCAT		Push-lock式	ストレート	1424682	1424683				
			アングル	1424684	1424685				
		仕様	シールド対応	あり					
		カテゴリ		CAT5 (IEC 11801)、100Mbps					
		定格電圧	AC48V / DC60V						
		定格電流	4A						
		保護等級	IP67						
		適合导体断面積	裸線	0.14~0.75mm <sup>2</sup> (AWG 26~18)					
			フェルール時	0.08~0.5mm <sup>2</sup> (AWG 28~20)					
		適合ケーブル外径	4~8mm						
使用温度範囲	-40~85°C								
PROFI NETT EtherCAT		圧接式 (QUICKON)	ストレート	1411068	1411071			1411044	1414587
		仕様	シールド対応	あり					
		カテゴリ		CAT5 (IEC 11801)、100Mbps				CAT6A (IEC 11801)、10Gbps	
		定格電圧	AC48V / DC60V						
		定格電流	4A						
		保護等級	IP67						
		適合导体断面積	0.25~0.5mm <sup>2</sup> (AWG 24~20)						
		適合ケーブル外径	5~9.7mm						
		使用温度範囲	-40~85°C						
		PROFI NETT EtherCAT		圧着式	ストレート	1422846	1422848		
アングル	1422847				1422849			1422845	
仕様	シールド対応			あり					
カテゴリ				CAT5 (IEC 11801)、100Mbps				CAT6A (IEC 11801)、10Gbps	
定格電圧	AC48V / DC60V								
定格電流	4A								
保護等級	IP67								
適合导体断面積	0.14~1mm <sup>2</sup> (AWG 26~18)								
適合ケーブル外径	4.5~7.5mm								
使用温度範囲	-40~85°C								

M12コネクタ



ネットワーク	外観	結線方式	形状	4極 (3線接続)		5極 (2線接続)	
				Aコード		Bコード	
				オス	メス	オス	メス
		Push-lock式	ストレート			1424678	1424680
			アングル			1424679	1424681
		仕様	シールド対応			あり	
			定格電圧			AC48V / DC60V	
			定格電流			4A	
			保護等級			IP67	
	適合導体 断面積	裸線	0.14~0.75mm <sup>2</sup> (AWG 26~18)				
		フェールル時	0.08~0.5mm <sup>2</sup> (AWG 28~20)				
	適合ケーブル外径	4~8mm					
	使用温度範囲	-40~85°C					
		圧接式 (QUICKON)	ストレート	1413933	1413934	1413931	1413932
			仕様	シールド対応	あり		
定格電圧		DC30V	AC48V / DC60V				
定格電流		4A					
保護等級		IP67					
適合導体 断面積		単線	0.14~0.5mm <sup>2</sup> (AWG 26~20)				
	撚線	0.25~0.75mm <sup>2</sup> (AWG 24~18)					
適合ケーブル外径	5~9.7mm						
使用温度範囲	-40~85°C						

ネットワーク	外観	結線方式	形状	4極		5極	
				Aコード		Aコード	
				オス	メス	オス	メス
		Push-lock式	ストレート			1424670	1424672
			アングル			1424671	1424673
		仕様	シールド対応			あり	
			定格電圧			AC48V / DC60V	
			定格電流			4A	
			保護等級			IP67	
	適合導体 断面積	裸線	0.14~0.75mm <sup>2</sup> (AWG 26~18)				
		フェールル時	0.08~0.5mm <sup>2</sup> (AWG 28~20)				
	適合ケーブル外径	4~8mm					
	使用温度範囲	-40~85°C					
		圧接式 (QUICKON)	ストレート	1422759	1422760		
			仕様	シールド対応	あり		
定格電圧		AC48V / DC60V					
定格電流		4A					
保護等級		IP67					
適合導体 断面積		単線	0.14~0.5mm <sup>2</sup> (AWG 26~20)				
	撚線	0.14~0.75mm <sup>2</sup> (AWG 26~18)					
適合ケーブル外径	5~9.7mm						
使用温度範囲	-40~85°C						
	Push-lock式	ストレート	1424699	1424700			
		仕様	シールド対応	あり			
	定格電圧	AC48V / DC60V					
	定格電流	4A					
	保護等級	IP67					
	適合導体 断面積	裸線	0.14~0.75mm <sup>2</sup> (AWG 26~18)				
フェールル時		0.08~0.5mm <sup>2</sup> (AWG 28~20)					
適合ケーブル外径	4~8mm						
使用温度範囲	-40~85°C						

M12コネクタ

用途	外観	結線方式	4極				5極		
			Dコード		Aコード		Aコード		
			オス	メス	オス	メス	オス	メス	
									
信号用		Push-lock式			1139802	1139803	1139804	1139805	
		シールド対応	無し						
		定格電圧	AC48V / DC60V						
		定格電流	4A						
		保護等級	IP67						
		適合導体 断面積	裸線	0.14~0.75mm <sup>2</sup> (AWG 26~18)					
		フェールル時	0.08~0.5mm <sup>2</sup> (AWG 28~20)						
使用温度範囲	-40~85°C								
		Push-lock式	1139796	1139800					
		シールド対応	無し						
		カテゴリ	CAT5 (IEC 11801)、100Mbps						
		定格電圧	AC48V / DC60V						
		定格電流	4A						
		保護等級	IP67						
		適合導体 断面積	裸線	0.14~0.75mm <sup>2</sup> (AWG 26~18)					
フェールル時	0.08~0.5mm <sup>2</sup> (AWG 28~20)								
使用温度範囲	-40~85°C								

● 中継用コネクタ

用途	外観	結線方式	2極	4極	8極	
信号用 電源用		圧接式(QUICKON)		1641879		
		シールド対応		無し		
		定格電圧		AC/DC125V		
		定格電流		5A		
		保護等級		IP67		
		適合導体断面積		0.14~0.34mm <sup>2</sup> (AWG 26~22)		
		適合ケーブル外径		3.5~6mm		
		使用温度範囲		-40~80°C		
		圧接式(QUICKON)			1642140	
		シールド対応		無し		
		定格電圧		AC/DC400V		
		定格電流		9A		
		保護等級		IP67		
		適合導体断面積		0.34~0.75mm <sup>2</sup> (AWG 22~18)		
適合ケーブル外径		4~8mm				
使用温度範囲		-40~80°C				
Ethernet		圧接式(QUICKON)		1414415	1414412	
		シールド対応		あり		
		カテゴリ		CAT5(11801)、 100Mbps	CAT6A(11801)、 10Gbps	
		定格電圧		AC48V / DC60V		
		定格電流		4A	0.5A	
		保護等級		IP67		
		適合導体断面積		0.14~0.34mm <sup>2</sup> (AWG 26~22)		
		適合ケーブル外径		5~9.7mm		
		使用温度範囲		-40~85°C		
		圧接式(QUICKON)			1414416	1414413
		シールド対応			あり	
		カテゴリ			CAT5(11801)、 100Mbps	CAT6A(11801)、 10Gbps
		定格電圧			AC48V / DC60V	AC50V / DC60V
		定格電流			4A	0.5A
保護等級			IP67			
適合導体断面積			0.25~0.5mm <sup>2</sup> (AWG 24~20)			
適合ケーブル外径			5~9.7mm			
使用温度範囲			-40~85°C			
PROFI BUS		圧接式(QUICKON)	1420426			
		シールド対応	あり			
		カテゴリ	PROFIBUS DP			
		定格電圧	AC48V / DC60V			
		定格電流	4A			
		保護等級	IP67			
		適合導体断面積	0.25~0.75mm <sup>2</sup> (AWG 24~18)			
		適合ケーブル外径	5~9.7mm			
		使用温度範囲	-40~85°C			





# 特定アプリケーション向けコネクタケーブル

Special application



# 食品アプリケーション向け

## ● 信号用

### M8 コネクタケーブル

#### ■ 3極

M8	3極	Aコード	PP	樹脂 ローレット	片側					
					ばら線		M12オス/ストレート		M12オス/アングル	
定格電圧: AC48V / DC60V 定格電流: 4A 導体断面積: 0.25mm <sup>2</sup> 保護等級: IP69K										
					ケーブル長	製品番号	ケーブル長	製品番号	ケーブル長	製品番号
片側	ばら線			1.5m	1406469	1.5m	1406473			
				3m	1406470					
				5m	1406471	5m	1406475			
				10m	1406472					
	M12メス/ストレート			1.5m	1406477	0.3m	1406490			
				3m	1406478	0.6m	1406491			
				5m	1406479	1.5m	1406492			
				10m	1406480	3m	1406493			
	M12メス/アングル			1.5m	1406481	0.3m	1406494			
				3m	1406482	0.6m	1406495			
				5m	1406484	1.5m	1406496			
				10m	1406485	3m	1406497			

#### ■ 4極









M8	4極	Aコード	PP	樹脂 ローレット	片側					
					ばら線		M12オス/ストレート		M12オス/アングル	
定格電圧: AC48V / DC60V 定格電流: 4A 導体断面積: 0.25mm <sup>2</sup> 保護等級: IP69K										
					ケーブル長	製品番号	ケーブル長	製品番号	ケーブル長	製品番号
片側	ばら線			1.5m	1406835	1.5m	1406841			
						3m	1406843			
				5m	1406839	5m	1406844			
				10m	1406840	10m	1406845			
	M12メス/ストレート			1.5m	1406846	0.3m	1406858			
				3m	1406847	0.6m	1406859			
				5m	1406848	1.5m	1406860			
				10m	1406849	3m	1406861			
	M12メス/アングル			1.5m	1406850					
				3m	1406851	0.6m	1406863			
				5m	1406852	1.5m	1406864			
				10m	1406853	3m	1406865			









#### ・ケーブルタイプ別物性一覧

概要	シース色	ケーブル タイプ	標準 ケーブル	耐油	耐薬品	耐屈曲	耐捻回	耐スパッタ	耐温度	難燃	ハロゲンフリー
PP	白	600	○								

## M12 コネクタケーブル

### ■4極

M12	4極	Aコード	PP	樹脂 ローレット	片側								
					ばら線		M12オス/ストレート		M12オス/アングル				
定格電圧: AC/DC250V 定格電流: 4A 導体断面積: 0.34mm <sup>2</sup> 保護等級: IP69K													
					ケーブル長		製品番号		ケーブル長		製品番号		ケーブル長
片側	ばら線				1.5m		1404002						
					3m		1404003		3m		1404007		
					5m		1404004		5m		1404008		
					10m		1404005		10m		1404009		
	M12メス/ストレート			1.5m		1404010		0.3m		1404023			
				3m		1404011		0.6m		1404024			
				5m		1404012		1.5m		1404025			
				10m		1404013		3m		1404026			
	M12メス/アングル			1.5m		1404014		0.3m		1404027			
				3m		1404015							
				5m		1404017		1.5m		1404030			
				10m		1404018		3m		1404031			



M12	4極	Aコード	PP	ステンレス ローレット	片側								
					ばら線		M12オス/ストレート		M12オス/アングル				
定格電圧: AC/DC250V 定格電流: 4A 導体断面積: 0.34mm <sup>2</sup> 保護等級: IP69K													
					ケーブル長		製品番号		ケーブル長		製品番号		ケーブル長
片側	ばら線				1.5m		1403947						
					3m		1403948		3m		1403953		
					5m		1403949						
					10m		1403951		10m		1403955		
	M12メス/ストレート			1.5m		1403956		0.3m		1403968			
				3m		1403957		0.6m		1403969			
				5m		1403958		1.5m		1403970			
				10m		1403959		3m		1403971			
	M12メス/アングル			1.5m		1403960		0.3m		1403972			
				3m		1403961							
				5m		1403962							
				10m		1403963		3m		1403975			



### ・ケーブルタイプ別物性一覧

概要	シース色	ケーブル タイプ	標準 ケーブル	耐油	耐薬品	耐屈曲	耐捻回	耐スパッタ	耐温度	難燃	ハロゲンフリー
PP	白	600	○	○	○						○

M12 コネクタケーブル

■ 5極

M12	5極	Aコード	PP	樹脂 ローレット	片側					
					ばら線		M12オス/ストレート		M12オス/アングル	
定格電圧: AC48V / DC60V 定格電流: 4A 導体断面積: 0.34mm <sup>2</sup> 保護等級: IP69K										
					ケーブル長	製品番号	ケーブル長	製品番号	ケーブル長	製品番号
片側	ばら線			1.5m	1404075	1.5m	1404079			
				3m	1404076					
				5m	1404077	5m	1404081			
				10m	1404078	10m	1404082			
	M12メス/ストレート			1.5m	1404083	0.3m	1404097			
				3m	1404084	0.6m	1404098			
				5m	1404085	1.5m	1404099			
				10m	1404086	3m	1404101			
	M12メス/アングル			1.5m	1404088	0.3m	1404102			
				3m	1404089	0.6m	1404103			
				5m	1404091	1.5m	1404104			
				10m	1404092	3m	1404105			

M12	5極	Aコード	PP	ステンレス ローレット	片側					
					ばら線		M12オス/ストレート		M12オス/アングル	
定格電圧: AC48V / DC60V 定格電流: 4A 導体断面積: 0.34mm <sup>2</sup> 保護等級: IP69K										
					ケーブル長	製品番号	ケーブル長	製品番号	ケーブル長	製品番号
片側	ばら線			1.5m	1404039					
				3m	1404041	3m	1404046			
				5m	1404042	5m	1404047			
				10m	1404043					
	M12メス/ストレート			1.5m	1404049	0.3m	1404063			
				3m	1404050	0.6m	1404064			
				5m	1404051	1.5m	1404065			
				10m	1404052	3m	1404066			
	M12メス/アングル			1.5m	1404053					
				3m	1404054	0.6m	1404068			
				5m	1404055	1.5m	1404069			
				10m	1404056	3m	1404070			

・ケーブルタイプ別物性一覧

概要	シーラ色	ケーブル タイプ	標準 ケーブル	耐油	耐薬品	耐屈曲	耐捻回	耐スパッタ	耐温度	難燃	ハロゲンフリー
PP	白	600	○								



# 鉄道アプリケーション向け

## ● 信号用

### M12 コネクタケーブル

#### ■ 3極

M12	3極	Aコード	PE-X	RADOX® シールド	片側							
					ばら線	M12オス/ストレート	M12オス/アングル					
定格電圧: AC48V / DC60V 定格電流: 4A 導体断面積: 0.5mm <sup>2</sup> (AWG 20) 保護等級: IP65												
					ケーブル長	製品番号	ケーブル長	製品番号	ケーブル長	製品番号		
ばら線							2m	1407296				
									5m	1407300		
							10m	1407298				
ストレーツ/M12メス					2m	1407303	2m	1407309				
							10m	1407305				
アングルス/M12メス					2m	1407306						
							5m	1407307				

#### ■ 4極

M12	4極	Aコード	PE-X	RADOX® シールド	片側					
					ばら線	M12オス/ストレート	M12オス/アングル			
定格電圧: AC48V / DC60V 定格電流: 4A 導体断面積: 0.5mm <sup>2</sup> (AWG 20) 保護等級: IP65										
					ケーブル長	製品番号	ケーブル長	製品番号	ケーブル長	製品番号
ばら線							2m	1407311	2m	1407314
							5m	1407312	5m	1407315
							10m	1407313	10m	1407316
							可変長	1412169		
ストレーツ/M12メス					2m	1407317	2m	1407323		
							5m	1407318	5m	1407324
アングルス/M12メス					2m	1407320				
							5m	1407321		
					10m	1407322				
					可変長	1412168				

#### ■ 5極

M12	5極	Aコード	PE-X	RADOX® シールド	片側					
					ばら線	M12オス/ストレート	M12オス/アングル			
定格電圧: AC48V / DC60V 定格電流: 4A 導体断面積: 0.5mm <sup>2</sup> (AWG 20) 保護等級: IP65										
					ケーブル長	製品番号	ケーブル長	製品番号	ケーブル長	製品番号
ばら線							2m	1407325	2m	1407328
							5m	1407326	5m	1407329
							10m	1407327	10m	1407330
							可変長	1412175		
ストレーツ/M12メス					2m	1407331	2m	1407337		
							5m	1407332	5m	1407338
							10m	1407333		
					可変長	1412172	可変長	1412176		
アングルス/M12メス					2m	1407334				
							5m	1407335		
							10m	1407336		
					可変長	1412173				

#### 可変長ケーブル

可変長ケーブルでは、ケーブルタイプとケーブル長を指定 (最小注文数量: 25本)

例: M12オス(ストレート) – M12メス(ストレート)、  
28R、4.5mの場合

1412171 / 28R / 4.5  
製品番号                      ケーブルタイプ                      ケーブル長: 0.2~40m  
(0.2~5m: 0.1m単位)  
(5~40m: 0.5m単位)

#### ・ケーブルタイプ

概要	シース色	ケーブルタイプ	標準ケーブル
RADOX® (0.5mm <sup>2</sup> )	黒	28R	○
RADOX® (0.75mm <sup>2</sup> )	黒	29R	
RADOX® (ツイストペア)	黒	28T	

#### 可変長ケーブル

可変長ケーブルでは、ケーブルタイプとケーブル長を指定 (最小注文数量: 25本)

例: M12オス(ストレート) – M12メス(ストレート)、  
4.5mの場合

1412176 / 28R / 4.5  
製品番号                      ケーブルタイプ                      ケーブル長: 0.2~40m  
(0.2~5m: 0.1m単位)  
(5~40m: 0.5m単位)

#### ・ケーブルタイプ

概要	シース色	ケーブルタイプ	標準ケーブル
RADOX®	黒	28R	○

## 通信用

### M12 コネクタケーブル

#### ■4極

M12	4種	Dコード	PE-X	RADOX® シールド	片側					
					ばら線	M12オス/ストレート	M12オス/アングル			
カテゴリ: CAT5 (IEC 11801)、 100Mbps 導体断面積: 0.34mm <sup>2</sup> (AWG 22) 保護等級: IP65										
										
					ケーブル長	製品番号	ケーブル長	製品番号	ケーブル長	製品番号
ばら線				2m	1407339					
				5m	1407340					
				10m	1407341					
				可変長	1412178	可変長	1412179			
M12メス/ストレート				2m	1407342					
				5m	1407343					
				可変長	1412177					
M12メス/アングル										
					可変長	1412181				

#### 可変長ケーブル

可変長ケーブルでは、ケーブルタイプとケーブル長を指定  
(最小注文数量: 25本)





例: M12オス(ストレート) - M12メス(ストレート)、  
4.5mの場合

1412177 / 937 / 4.5  
製品番号                      ケーブルタイプ                      ケーブル長: 0.2~40m  
(0.2~5m: 0.1m単位)  
(5~40m: 0.5m単位)

#### ・ケーブルタイプ

概要	シース色	ケーブルタイプ	標準 ケーブル
RADOX®	黒	937	○

#### ■8極

M12	8種	Xコード	PE-X	シールド	片側	
					M12オス/ストレート	
カテゴリ: CAT6 <sub>A</sub> (IEC 11801)、 10Gbps 導体断面積: 0.14mm <sup>2</sup> (AWG 26) 保護等級: IP67						
					ケーブル長	製品番号
ばら線				2m	1415599	
				5m	1415600	
				10m	1415601	
M12メス/ストレート				2m	1415595	
				5m	1415598	

#### ・ケーブルタイプ別物性一覧







概要	シース色	ケーブル タイプ	標準 ケーブル	耐油	耐薬品	耐屈曲	耐捻回	耐スパッタ	耐温度	難燃	ハロゲンフリー
RADOX®	黒	28R	○	○	○				◎	○	○
	黒	29R		○	○				◎	○	○
	黒	28T		○	○				◎	○	○
	黒	937	○	○	○				◎	○	○
PE-X	黒	94S	○	○	○				◎	○	○





# 屋外アプリケーション向け

## ● 信号用

### M12 コネクタケーブル

#### ■ 4極

M12	4極	Aコード	PE-X	ステンレス ローレット	片側					
					ばら線		M12オス/ストレート		M12オス/アングル	
定格電圧: AC/DC250V 定格電流: 4A 導体断面積: 0.5mm <sup>2</sup> (AWG 20) 保護等級: IP69K										
					ケーブル長	製品番号	ケーブル長	製品番号	ケーブル長	製品番号
ばら線				2m	1454040	2m	1407965			
				5m	1454053	5m	1407966			
				10m	1454066	10m	1407967			
M12メス/ストレート				2m	1454079	2m	1454105			
				5m	1454082	5m	1454118			
				10m	1454095					
M12メス/アングル				2m	1407968					
				5m	1407969					
				10m	1407970					

M12	4極	Aコード	PE-X	ステンレス シールド	片側			
					ばら線		M12オス/ストレート	
定格電圧: AC48V / DC60V 定格電流: 4A 導体断面積: 0.5mm <sup>2</sup> (AWG 20) 保護等級: IP69K								
					ケーブル長	製品番号	ケーブル長	製品番号
ばら線				2m	1454121			
				5m	1454134			
				10m	1454147			
M12メス/ストレート				2m	1454150	2m	1454189	
				5m	1454163	5m	1454192	
				10m	1454176			

#### ・ケーブルタイプ別物性一覧

概要	シース色	ケーブル タイプ	標準 ケーブル	耐油	耐薬品	耐屈曲	耐捻回	耐スパッタ	耐温度	難燃	ハロゲンフリー
PE-X	黒	28X	○	○	○	○	○	○	◎	○	○

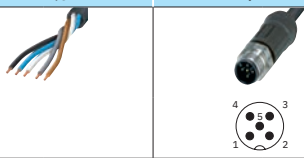

■5極

M12	5極	Aコード	PE-X	ステンレス ローレット	片側	
					ばら線	M12オス/ストレート
定格電圧: AC48V / DC60V 定格電流: 4A 導体断面積: 0.5mm <sup>2</sup> (AWG 20) 保護等級: IP69K						
片側	ばら線	ケーブル長		製品番号	ケーブル長	製品番号
		2m		1407255	2m	1407255
		5m		1407256	5m	1407256
	10m		1407257			
	M12オス/ストレート	2m		1407258	2m	1407261
		5m		1407259	5m	1407262
10m		1407260				

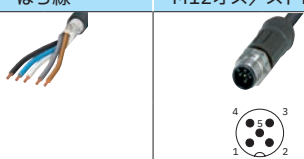





M12	5極	Aコード	PE-X	ステンレス シールド	片側	
					ばら線	M12オス/ストレート
定格電圧: AC48V / DC60V 定格電流: 4A 導体断面積: 0.5mm <sup>2</sup> (AWG 20) 保護等級: IP69K						
片側	ばら線	ケーブル長		製品番号	ケーブル長	製品番号
		2m		1407263	2m	1407263
		5m		1407264	5m	1407264
	10m		1407265			
	M12オス/ストレート	2m		1407266	2m	1407269
		5m		1407267	5m	1407270
10m		1407268				

・ケーブルタイプ別物性一覧







概要	シース色	ケーブル タイプ	標準 ケーブル	耐油	耐薬品	耐屈曲	耐捻回	耐スパッタ	耐温度	難燃	ハロゲンフリー
PE-X	黒	28X	○								

M12 コネクタケーブル

■ 8極

M12	8極	Aコード	PE-X	ステンレス ローレット	片側			
					ばら線		M12オス/ストレート	
定格電圧: AC/DC30V 定格電流: 2A 導体断面積: 0.25mm <sup>2</sup> (AWG 24) 保護等級: IP69K							 	
					ケーブル長	製品番号	ケーブル長	製品番号
片側	ばら線			2m	1407271	2m	1407271	
				5m	1407272	5m	1407272	
				10m	1407273	10m	1407273	
片側	M12オス/ストレート	 		2m	1407274	2m	1407277	
				5m	1407275	5m	1407278	
				10m	1407276	10m	1407276	





■ 8極 (Aコード)

M12	8極	Aコード	PE-X	ステンレス シールド	片側			
					ばら線		M12オス/ストレート	
定格電圧: AC/DC30V 定格電流: 2A 導体断面積: 0.25mm <sup>2</sup> (AWG 24) 保護等級: IP69K							 	
					ケーブル長	製品番号	ケーブル長	製品番号
片側	ばら線			2m	1407279	2m	1407279	
				5m	1407280	5m	1407280	
				10m	1407281	10m	1407281	
片側	M12オス/ストレート	 		2m	1407282	2m	1407285	
				5m	1407283	5m	1407286	
				10m	1407284	10m	1407284	

・ケーブルタイプ別物性一覧





概要	シース色	ケーブル タイプ	標準 ケーブル	耐油	耐薬品	耐屈曲	耐捻回	耐スパッタ	耐温度	難燃	ハロゲンフリー
PE-X	黒	28X	○	○	○	○	360°	○	◎	○	○

M12 コネクタケーブル

M12	4種	Dコード	PE-X	ステンレスシールド	片側 M12オス/ストレート
タイプ:Ethernet、PROFINET カテゴリ:CAT5 (IEC 11801)、 100Mbps 導体断面積:0.34mm <sup>2</sup> (AWG 22) 保護等級:IP69K					 
片側 ばら線		ケーブル長		製品番号	
		2m		1454202	
		5m		1454215	
		10m		1454228	
片側 SM12オス/ストレート		ケーブル長		製品番号	
		2m		1454231	
5m		1454244			

・ケーブルタイプ別物性一覧

概要	シース色	ケーブルタイプ	標準ケーブル	耐油	耐薬品	耐屈曲	耐捻回	耐スパッタ	耐温度	難燃	ハロゲンフリー
PE-X	黒	93X	○								

M12	5種	Aコード	FRNC	ステンレスシールド	片側 ばら線 M12オス/ストレート
タイプ:DeviceNet™、CANopen® 導体断面積:0.25mm <sup>2</sup> (通信線、AWG 24) 0.34mm <sup>2</sup> (電源線、AWG 22) 0.38mm <sup>2</sup> (ドレイン線) 保護等級:IP69K					 
片側 ばら線		ケーブル長		製品番号	
		2m		1410471	
		5m		1410472	
		10m		1410473	
片側 SM12メス/ストレート		ケーブル長		製品番号	
		2m		1410474	2m 1410467
		5m		1410494	5m 1410470
10m		1410496			

・ケーブルタイプ別物性一覧

概要	シース色	ケーブルタイプ	標準ケーブル	耐油	耐薬品	耐屈曲	耐捻回	耐スパッタ	耐温度	難燃	ハロゲンフリー
FRNC	黒	92X	○								

● 信号用組立式コネクタ

M8・M12 組立式コネクタ







外観	結線方式	サイズ	極数	コード	筐体材料	ローレット材料	保護等級	定格電圧	定格電流	適合導体断面積	適合ケーブル外径	製品番号
	圧接式 (QUICKON)	M8	3	A	PA	ステンレス	IP69K	AC/DC60V	4A	0.25~0.5mm <sup>2</sup>	2.5~5mm	オス 1426313 メス 1426314
				A	PA	ステンレス	IP69K	AC/DC30V	4A	0.25~0.5mm <sup>2</sup>	2.5~5mm	オス 1426315 メス 1426316
			4	A	PA	ステンレス	IP67	AC/DC125V	4A	0.14~0.34mm <sup>2</sup>	3.5~6mm	オス 1440753 メス 1440766
				A	PA	ステンレス	IP67	AC/DC250V	4A	0.34~0.75mm <sup>2</sup>	4~8mm	オス 1440779 メス 1440782
		M12	5	A	PA	ステンレス	IP65	AC48V/DC60V	4A	0.14~0.5mm <sup>2</sup>	4~7mm	オス 1426327 メス 1426328
				A	PA	ステンレス	IP65	AC/DC30V	2A	0.14~0.25mm <sup>2</sup>	3~7mm	オス 1426329 メス 1426330
			8	A	ステンレス	ステンレス	IP69K	AC48V/DC60V	4A	0.25~0.75mm <sup>2</sup>	3~5.5mm	オス 1440012 メス 1440038
											5.5~8.6mm	オス 1440025 メス 1440041

## アクセサリ

### ■M8コネクタ用

	トルクドライバー			保護キャップ		
	トルクドライバー	ビット		オスコネクタ用	メスコネクタ用	
外観						
製品番号	1208487	1208461	1208474	1430857	1430860	1682540
概要	0.2Nm	10mmローレット用	12mmローレット用	固定バンド付き	固定バンド付き	

### ■M12コネクタ用

	トルクドライバー						
	トルクドライバー		ビットアダプタ	ビット			
外観							
製品番号	1208429	1212224	1212600	1208432	1200305	1208445	1202885
概要	0.4Nm	0.3~1.2Nm	1212224取付専用	15mmローレット用	16mmローレット用	20mmローレット用	23mmローレット用

	保護キャップ						
	オスコネクタ用			メスコネクタ用			
外観							
製品番号	1430873	1560251	1430488	1430899	1680539	1092802	1503302
概要	固定バンド付き		金属製	固定バンド付き		電源用コネクタ用	金属製

※製品によって使用できるアクセサリは異なります。詳細は製品ホームページをご覧ください。  
製品ホームページ: [www.phoenixcontact.com](http://www.phoenixcontact.com)

# ⚠️ ご使用に関する注意事項

## ■ ケーブルについて

- ◆コネクタの挿抜は、ケーブルを引張って引き抜かないようにしてください。
- ◆ケーブルは、各製品の仕様に基づいた曲げ半径で使用するようしてください。曲げ半径が大きければ大きいほど、ケーブルに発生する応力は小さくなり、ケーブルの耐用年数が長くなります。

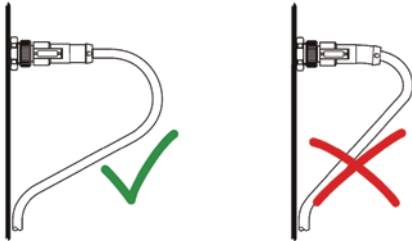

- ◆複数のケーブルを束ねる場合は、ケーブルが変形しないように注意してください。ケーブルが変形すると、導線の断線や絶縁物の損傷につながり、故障の原因となります。また、ケーブルを束ねた後も、ケーブルが自由に移動できるようにしてください。ケーブルが固定されると、曲げや振動によってケーブルが変形し、破損する可能性があります。

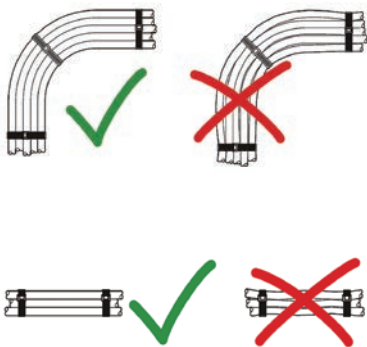

## ■ コネクタについて

- ◆コネクタの嵌合は、必ず非通電状態で行ってください。
- ◆コネクタの挿抜は、グリップ部分を持って行ってください。
- ◆M8コネクタとM12コネクタの嵌合はできません。変換ケーブルまたは変換アダプタなどを使用してください。
- ◆コネクタの嵌合は、コネクタサイズ、極数、コーディングキー、オス/メスを確認してから行ってください。
- ◆コネクタの嵌合は、キー位置を合わせて、コンタクトキャリアを十分に挿入してから行ってください。無理にローレットを回転させると、破損の原因となります。
- ◆コネクタの嵌合は、トルクドライバー等の適切な工具を使用し、プライヤなどは使用しないでください。
- ◆コネクタの嵌合時は、コネクタが必ず乾いた状態であることを確認してください。
- ◆コネクタの嵌合時は、コネクタ部に汚れや粉体などの異物が付着していないことを確認してください。

- ◆コネクタの過剰な締付けや不十分な締付けを行った場合、保護等級が満たされない原因となります。
- ◆コネクタを取り付ける際は、発生する可能性のある引張荷重から、コネクタが保護されていることを確認してください。荷重が加わる場合は、結束バンド等でケーブルを支えるようにしてください。

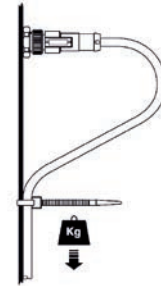

## ■ マルチポートについて

- ◆未使用のM8・M12コネクタスロットには、必ず対応する保護キャップを取り付けてください。

## ■ 組立式コネクタについて

- ◆手順および仕様、トルク値を正しく守り、適切な方法でご使用ください。
- ◆Push-lock式コネクタについて
  - ・フェールールを使用する場合は、端子側面のレバーが必ず閉じていることを確認してください。
  - ・端子への配線後は、端子側面のレバーが必ず閉じていることを確認してください。
  - ・端子への配線後は、電線を軽く引張り、電線が抜けないことを確認してください。
- ◆圧接式コネクタ (QUICKON) について
  - ・電線を再接続する場合は、使用した箇所は切断し、再度ケーブルシースおよび電線絶縁体を剥いて使用してください。
  - ・電線の再圧接は、10回まで (同じ電線での使用) となります。
  - ・接続する電線絶縁体は、PVC、PE、PPで使用できます。

## ■ カタログについて

- ◆本カタログの記載内容は、予告なく変更する場合があります。ご利用前に最新の情報をご確認ください。
- ◆本カタログで使用されるロゴ、画像に関する権利は、当社またはそれぞれの権利の所有者に帰属します。

# フェニックス・コンタクトのコネクタ製品

SAC、NBC

M8、M12コネクタケーブル



SACC

M8、M12組立式コネクタ



SACB

M8、M12マルチポート



HEAVYCON

角型コネクタ



IPD、QPD

電源分岐・中継用コネクタ



DE、DEP1

RJ45コネクタケーブル



仕様などの記載内容は、予告なく変更することがあります。あらかじめご了承ください。

## フェニックス・コンタクト株式会社

本 社 〒222-0033 横浜市港北区新横浜1-7-9  
友泉新横浜一丁目ビル6階

東京支店 03-6712-3088 さいたま支店 048-631-3371  
東北支店 022-226-8890 北陸支店 076-210-4360  
静岡支店 054-202-6324 名古屋支店 052-589-3810  
大阪支店 06-6350-2722 京都支店 075-325-5990  
広島支店 082-568-1664 福岡支店 092-418-2030

[www.phoenixcontact.co.jp](http://www.phoenixcontact.co.jp)

